

LIVRET D'INSTRUCTIONS

ARLO - BARRY - BOHEME - DOLLY - GUS - JASPER
MOLLY - NEMO - PICO - POP - RONI - UNO -
URBANE

Modèle :

N° de série :



Photo non contractuelle

Adresse :

10 rue Général Faidherbe
94130 Nogent-sur-Marne
FRANCE

01.41.95.63.10

www.bestove.fr



BESTOVE



Cher client,

Félicitations ! Vous venez d'acheter un poêle à granulés de bois BESTOVE.

SPS, notre partenaire pour la mise en service, entretiens, pièces détachées... est à votre disposition.

MISE EN SERVICE* : Lisez attentivement les consignes d'installation ci-dessous. Pour valider votre garantie il suffira de demander la mise en service à **SPS**.

RAMONAGES ET ENTRETIENS* : Le conduit de fumée du poêle à granulés de bois est soumis aux obligations légales de 2 ramonages par an et le poêle à granulés d'un entretien par an : Pensez à demander un contrat d'entretien.

Ramonage, entretien, conseils ? Appelez **SPS**.



Nous vous rappelons que la fumisterie n'est pas incluse dans le contenu de votre colis. Il est indispensable de **contacter un professionnel avant l'installation** afin d'en vérifier la réalisation, la conformité de votre fumisterie ainsi que de votre installation électrique, aux normes en vigueur. L'installation de votre appareil de chauffage à granulés doit être réalisée par un installateur professionnel.

Avant de procéder à l'installation, au démarrage ou à toute autre intervention sur l'appareil de chauffage à granulés, lisez attentivement ce manuel.

Attention, enlever les étiquettes qui se trouvent sur la vitre de votre poêle à granulés

Rappel des conditions générales de garantie :

Votre poêle à granulés de bois BESTOVE est garanti 2 ans pièces et main d'œuvre uniquement s'il a été installé et entretenu une fois par an par un professionnel.

Seule la facture de pose et d'entretien annuel font foi.

Vous trouverez le détail des CONDITIONS GÉNÉRALES DE GARANTIE sur la feuille prévue à cet effet.

Pour votre garantie, n'oubliez pas d'enregistrer sous 30 jours après achat votre produit sur www.bestove.fr dans la rubrique : « espace particulier »

*selon modalités à vérifier en magasin ou auprès de Bestove

SOMMAIRE

1. CONSIGNES INITIALES	4
1.1 COMMENT TROUVER MON NUMÉRO DE SÉRIE ?.....	4
1.2 INSTALLATION DE L'ÉCRAN.....	4
1.3 DONNÉES TECHNIQUES.....	5
1.4 SCHÉMAS TECHNIQUES.....	6
2. CONSIGNES PRINCIPALES	7
3. IDENTIFICATION DES PRINCIPAUX COMPOSANTS	7
4. INSTALLATION	8
4.1 CONSIGNES GÉNÉRALES POUR L'INSTALLATION ET L'UTILISATION.....	8
4.2 CONSIGNES POUR LES CANALISATIONS ET LES SYSTEMES D'ÉVACUATION DES FUMÉES.....	9
ANNEXE 1. - DISTANCE DE SÉCURITÉ.....	12
ANNEXE 2. - DÉVOIEMENTS AUTORISÉS ET FINITIONS PLAFOND.....	12
4.3 INSTALLATION D'UNE PRISE D'AIR EXTÉRIEURE POUR LA COMBUSTION.....	13
5. BRANCHEMENT ÉLECTRIQUE	13
6. DISPOSITIFS DE SÉCURITÉ	14
7. COMBUSTIBLE À UTILISER	14
8. ÉCRAN DE COMMANDES	14
8.1 APPLICATION DE LA CONSOLE ÉCRAN AU MUR.....	15
9. ÉCRAN BT TOUCH DE COMMANDES WIFI	15
10. EXPLICATION DES MESSAGES PRINCIPAUX QUI S'AFFICHENT SUR L'ÉCRAN	16
11. DESCRIPTION DU MENU "OPTION"	17 à 18
12. UTILISATION DE LA TÉLÉCOMMANDE	18
13. MISE EN SERVICE	19
13.1 SÉLECTION DU MODE DE FONCTIONNEMENT MANUEL/AUTOMATIQUE.....	19
13.2 ALLUMAGE EN MODE MANUEL.....	19
13.2.1 PROCÉDURE.....	19
13.2.2 PRÉCISIONS.....	19
13.2.3 RÉGLAGE DE LA PUISSANCE CALORIFIQUE EN MANUEL.....	19
13.2.4 RÉGLAGE DE LA TEMPÉRATURE AMBIANTE EN MODE MANUEL.....	20
13.2.5 EXTINCTION DU POËLE EN MANUEL.....	20
14. ALLUMAGE EN MODE AUTOMATIQUE ET PROGRAMMATION	20
14.1 NOTES.....	20
14.2 PROGRAMMATION.....	20
14.3 PARAMÉTRAGE DATE ET HEURE.....	20 à 21
14.4 PROGRAMMATION HEBDOMADAIRE.....	21
14.5 RÉGLAGE DE LA PUISSANCE CALORIFIQUE ET DE LA TEMPÉRATURE AMBIANTE EN MODE AUTOMATIQUE.....	21
14.6 EXTINCTION DU POËLE PENDANT LE FONCTIONNEMENT EN AUTOMATIQUE.....	22
15. CONFIGURATION DU WIFI (PROCÉDURE CONNEXION À INTERNET). CETTE FONCTION N'EST PAS PRÉSENTE SUR TOUS LES MODÈLES (VOIR TABLEAU PAGE 5)	22 à 26
16. JASPER : Spécificités	27 à 36
17. BARRY : Spécificités	37 à 38
18. NETTOYAGE – ENTRETIENS	39
19. ERREURS, SIGNALISATIONS, INDICATIONS ET ICONES	40 à 41
20. SCHÉMA DE BRANCHEMENT DE LA CARTE	41
21. SCHÉMA DE BRANCHEMENT DE LA CARTE DES POËLES WIFI	42
22. CONDITIONS DE GARANTIE	42
23. SUIVI D'INTERVENTIONS	43

1. CONSIGNES INITIALES

L'installation de votre poêle à granulés doit être réalisée par un installateur professionnel.

Avant de procéder à l'installation, au démarrage ou à toute autre intervention sur le poêle à granulés, lisez attentivement ce manuel.

Tous les règlements locaux, y compris ceux se référant aux Normes Nationales et Européennes, doivent être respectés lors de l'installation de l'appareil.

Toutes les lois ou normes locales, nationales et les Normes Européennes doivent être respectées lors de l'utilisation de l'appareil.

1.1 COMMENT TROUVER MON NUMÉRO DE SÉRIE ?

Le numéro de série Bestove se trouve au dos de votre poêle. Voir la photo ci-dessous.

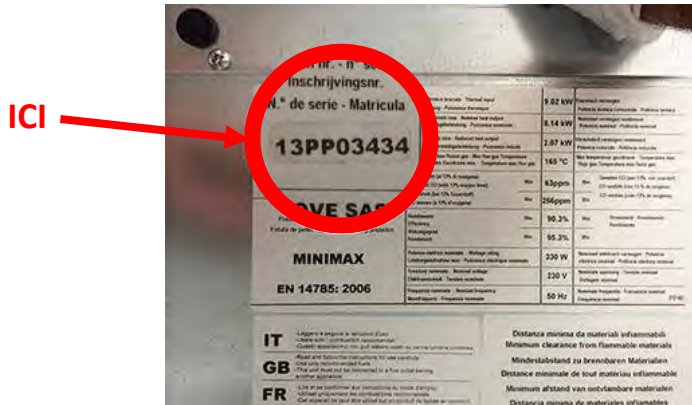

1.2 INSTALLATION DE L'ÉCRAN

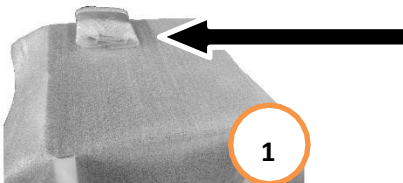

Votre écran de contrôle se trouve au-dessus du réservoir. (Photo N° 1)



Dévisser les deux vis positionnées à l'arrière du poêle avec un tournevis cruciforme. (Photo N° 2)

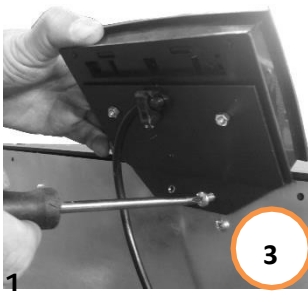

Positionner le display en le fixant avec les deux vis. (Photo N°3)

1.3 DONNÉES TECHNIQUES

Photo	Modèle	NEMO /Z- 6kW	ARLO /Z- 6 kW	DOLLY /Z- 6 kW	URBANE- 61kW	BOHEME /Z- 8 kW	MOULLY /Z- 8 kW	UKO /Z- 5 kW	ROMY /Z- 9kW	POP /Z- 9 kW	GUUS /Z- 9 kW	PICO /Z- 9 kW	BARRY /Z- 11.1 kW	JASPER- 7.98 kW
	Coloris disponible	Blanc & noir Gris & noir	Blanc	Blanc	Blanc Noir Bordeaux Gris glitter	Noir Blanc	Noir & Blanc & Bordeaux	Creme	Noir	Gris Glitter	Noir	Noir	Noir	Noir
	Flamme Verte (Nombre d'étoiles)	7	7	7	7	7	7	7	7	7	7	7	7	7
	Raieus (OU/ND)	NON	NON	NON	NON	OUI	OUI	OUI	OUI	OUI	OUI	OUI	OUI	OUI
	Éancheté (Pa)	10	10	10	10	10	10	10	10	10	10	10	10	10
	Surface de chauffe max. (m ²)	60	60	60	60	80	80	80	90	90	90	90	110	71
	Niveau de puissance (W)	5	5	5	5	5	5	5	5	5	5	5	5	5
	Émission CO à 13% de O ₂ (mg/m ³ - %)	296mg/Nm ³ - 0,024%	296mg/Nm ³ - 0,024%	296mg/Nm ³ - 0,024%	296mg/Nm ³ - 0,024%	248mg/Nm ³ - 0,020%	248mg/Nm ³ - 0,020%	248mg/Nm ³ - 0,020%	261mg/Nm ³ - 0,021%	261mg/Nm ³ - 0,021%	261mg/Nm ³ - 0,021%	261mg/Nm ³ - 0,021%	625mg/Nm ³ - 0,039%	269mg/Nm ³ - 0,022%
	Émission de poussière (mg/m ³) puissance maximale/puissance minimale	8-20	8-20	8-20	8-20	2,6-20	2,6-20	2,6-20	15-42	15-42	15-42	15-42	20-28	12-15
	Système électronique	Brahma	Brahma	Brahma	Brahma	Brahma	Brahma	Brahma	Brahma	Brahma	Brahma	Brahma	Brahma	Brahma
	Poêle avec système WIFI	NON	OUI	OUI	OUI	NON	OUI	OUI	OUI	OUI	OUI	NON	OUI	OUI
	Type de combustible	Granulés	Granulés	Granulés	Granulés	Granulés	Granulés	Granulés	Granulés	Granulés	Granulés	Granulés	Granulés	Granulés
	Puissance sélectionnée	5	5	5	5	5	5	5	5	5	5	5	5	5
	Consommation masse horaire combustible	1,5	1,5	1,5	1,5	1,84	1,84	1,84	2,2	2,2	2,2	2,2	2,47	1,93
	Température moyenne flux gaz	186	186	186	186	165	165	165	158	158	158	158	127,3	119
	Débit massique des gaz de combustion	4	4	4	4	5,5	5,5	5,5	6,2	6,2	6,2	6,2	7,1	7,7
	Contenu moyen de CO à 13% d'O ₂	99 mg/Nm ³ - 0,008%	99 mg/Nm ³ - 0,008%	99 mg/Nm ³ - 0,008%	99 mg/Nm ³ - 0,008%	79mg/Nm ³ - 0,006%	79mg/Nm ³ - 0,006%	79mg/Nm ³ - 0,006%	78 mg/Nm ³ - 0,006%	78 mg/Nm ³ - 0,006%	78 mg/Nm ³ - 0,006%	78 mg/Nm ³ - 0,006%	54mg/Nm ³ - 0,0043%	89mg/Nm ³ - 0,007%
	Puissance brûlée	7,4	7,4	7,4	7,4	9,02	9,02	9,02	10,5	10,5	10,5	10,5	12	8,74
	Puissance nominale émise	6	6	6	6	8,14	8,14	8,14	9	9	9	9	11,1	8,0
	Rendement	90	90	90	90	90,3	90,3	90,3	91	91	91	91	92,5	91,5
	Tirage minimum de la cheminée	11	11	11	11	9	9	9	12	12	12	12	10,9	12
	Puissance électrique absorbée durant le fonctionnement	76	76	76	76	78	78	78	81	81	81	81	78,2	117
	Puissance nominale	1	1	1	1	1	1	1	1	1	1	1	1	1
	Consommation masse horaire combustible	0,6	0,6	0,6	0,6	0,80	0,80	0,80	0,94	0,94	0,94	0,94	0,66	0,86
	Température moyenne flux gaz	75	75	75	75	72	72	72	76	76	76	76	62,4	69
	Débit massique des gaz de combustion	2,7	2,7	2,7	2,7	3,6	3,6	3,6	4,0	4,0	4,0	4,0	2,5	5,5
	Contenu moyen de CO à 13% d'O ₂	296mg/Nm ³ - 0,024%	296mg/Nm ³ - 0,024%	296mg/Nm ³ - 0,024%	296mg/Nm ³ - 0,024%	248 mg/Nm ³ - 0,020%	248 mg/Nm ³ - 0,020%	248 mg/Nm ³ - 0,020%	261mg/Nm ³ - 0,021%	261mg/Nm ³ - 0,021%	261mg/Nm ³ - 0,021%	261mg/Nm ³ - 0,021%	625mg/Nm ³ - 0,039%	269mg/Nm ³ - 0,022%
	Puissance brûlée	2,9	2,9	2,9	2,9	3,85	3,85	3,85	4,3	4,3	4,3	4,3	3,2	4,06
	Puissance nominale émise	2,7	2,7	2,7	2,7	3,7	3,7	3,7	4,3	4,3	4,3	4,3	3,07	3,8
	Rendement	94,6	94,6	94,6	94,6	94,9	94,9	94,9	95	95	95	95	96,06	93,3
	Tirage minimum de la cheminée	10	10	10	10	10	10	10	10	10	10	10	7,3	10
	Puissance électrique absorbée durant le fonctionnement Min	51	51	51	51	51	51	51	51	51	51	51	47,2	54
	Appareil approuvé avec l'usage de gants de protection	OUI	OUI	OUI	OUI	OUI	OUI	OUI	OUI	OUI	OUI	OUI	OUI	OUI
	Puissance électrique maximale absorbée	259	259	259	259	299	299	299	299	299	299	299	258,2	320
	Tension alimentation	230	230	230	230	230	230	230	230	230	230	230	230	230
	Fréquence d'alimentation	50	50	50	50	50	50	50	50	50	50	50	50	50
	Diamètre de conduit de sortie des fumées	80	80	80	80	80	80	80	80	80	80	80	80	80
	Diamètre du conduit d'aspiration de l'air	60	60	60	60	60	60	60	60	60	60	60	48	46 x 16
	Dimension du poêle (longueur x largeur x hauteur)	47,2 x 50,1 x 87,5	47,3 x 50,0 x 87,4	45,7 x 51,9 x 89,9	45,7 x 51,4 x 88,6	52,7 x 51,9 x 89,9	52,7 x 52,4 x 89,6	47,0 x 50,4 x 89,9	57,5 x 56,6 x 104,4	52,0 x 55,6 x 102,5	52,0 x 55,6 x 102,5	47,3 x 50,2 x 102,2	47,2 x 55 x 123	74,2 x 51 x 79,4
	Dimension de l'emballage (longueur x largeur x hauteur)	60 x 60 x 124	60 x 60 x 124	60 x 60 x 124	60 x 60 x 124	60 x 60 x 124	60 x 60 x 124	60 x 60 x 124	68 x 72 x 125	68 x 72 x 125	68 x 72 x 125	60 x 60 x 124	68 x 72 x 142	80 x 80 x 110
	Poids net / Poids brut du poêle	80/93	80/93	80/93	80/93	85/98	85/98	85/98	115/144	94/113	94/113	92/111	109/124	110/125
	Capacité du réservoir de granulés	16	16	16	16	16	16	16	13	16	16	16	28	12
	Distance minimale du poêle au rapport à tout combustible ou matériau combustible (Inflammable)	400	400	400	400	400	400	400	400	400	400	400	200	200
	Distance minimale de la cheminée par rapport à tout combustible ou matériau combustible	25	25	25	25	25	25	25	25	25	25	25	25	100
	Distance minimale de la cheminée par rapport à tout combustible ou matériau combustible (Inflammable)	200	200	200	200	200	200	200	200	200	200	200	200	300

voir page 12

voir page

voir page

1.4 SCHÉMAS TECHNIQUES

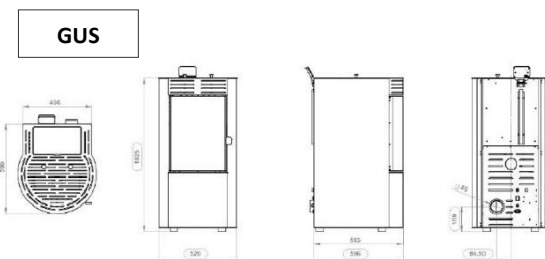
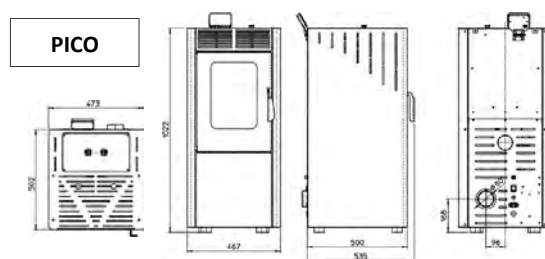
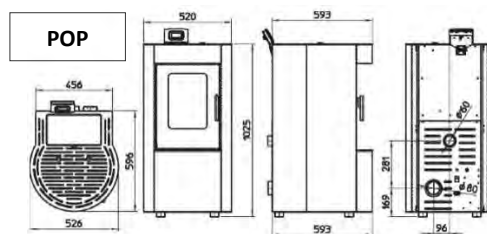
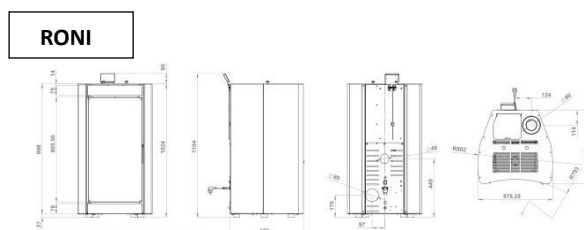
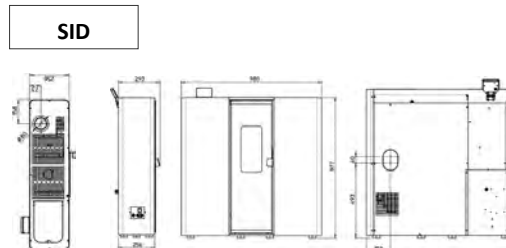
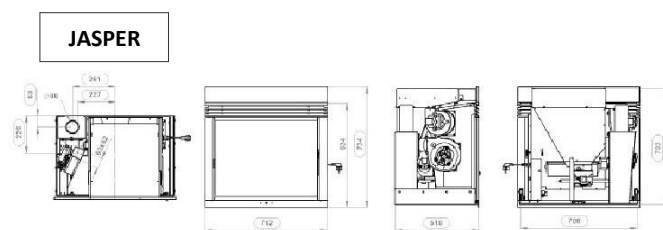
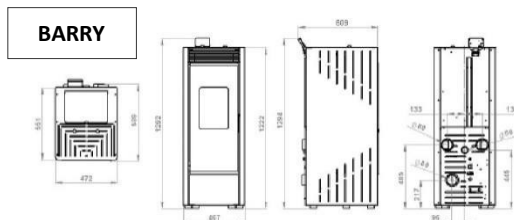
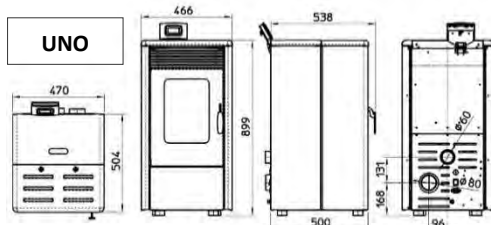
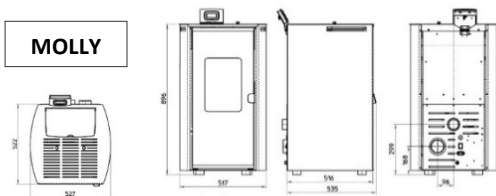
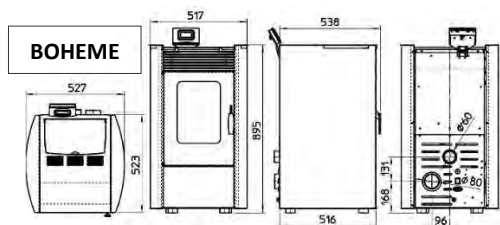
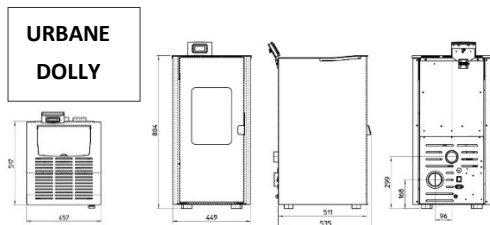
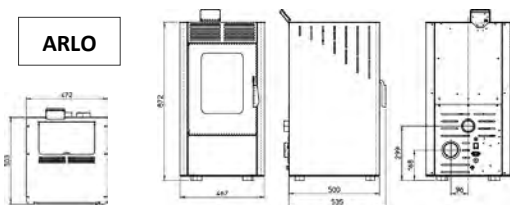
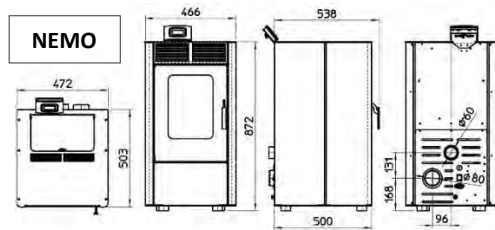

2. CONSIGNES PRINCIPALES

Avant de procéder à l'installation, au démarrage ou à toute autre intervention sur le poêle à granulés, lisez attentivement les informations ci-dessous.

- L'installation doit être effectuée par un professionnel ou technicien spécialisé en respectant les instructions figurant dans les chapitres suivants, les normes nationales, locales et européennes en vigueur ainsi que les DTU en vigueur.
- Pour la répartition des gaines d'air chaud avec le/les ventilateurs de canalisation, il est obligatoire de se référer au DTU 24.2. La longueur maximale des gaines ne doit pas dépasser 5 mètres (attention pour chaque coude compter 1m). Les gaines doivent déboucher dans la même pièce que celle où est installé l'appareil.
- Le poêle a été construit conformément aux réglementations en vigueur.
- Attention, le poêle doit être installé sur un plancher apte à supporter la charge. Si la construction existante ne satisfait pas ces conditions, des mesures appropriées devront être prises (par exemple : plaque de répartition de charge).
- Attention le poêle ne peut pas évacuer les fumées à l'intérieur des conduits de fumée communs, il doit **posséder sa propre ligne d'échappement des fumées**.
- Attention, la pièce dans laquelle est installé le poêle doit avoir une **prise d'air sur l'extérieur** positionnée à l'arrière du poêle, nécessaire à la combustion et au respect des normes de sécurité.
- L'installation du poêle doit garantir un accès facile pour le nettoyage du poêle, des conduits des gaz d'échappement et du conduit de fumée.
- Ce mode d'emploi et d'entretien devra toujours être conservé dans un lieu accessible à tous.
- Les composants du poêle ne devront être remplacés qu'au moyen de pièces de rechange originales autorisées par le producteur et assemblées par un technicien.
- **Ne jamais utiliser de liquides inflammables** pour l'allumage de la flamme.
- Le poêle ne fonctionne qu'avec des granulés de bois certifiés ; par conséquent, n'introduire aucun objet, déchet ou autre combustible.
- S'assurer que la porte soit fermée hermétiquement et ne jamais l'ouvrir durant le fonctionnement.
- Ne pas couvrir les trous d'aération supérieurs, frontaux et latéraux du poêle afin de ne pas compromettre la combustion.
- Pour assurer une bonne combustion, la pièce dans laquelle fonctionne le poêle doit être suffisamment aérée (voir les instructions).
- Ne pas fermer les trous d'aération dans la pièce où est installé le poêle car ils sont indispensables à la bonne combustion.
- Ne pas toucher la vitre et la porte lorsque le poêle est en fonctionnement et d'une façon générale faire attention à tous les éléments avant de les toucher.
- Avant l'entretien annuel, attendre que le poêle soit éteint et que la phase de refroidissement soit terminée, puis débrancher la prise.
- Ne pas laisser des enfants seuls à proximité du poêle car les parties chaudes pourraient générer des brûlures.
- Attention, au moins **une fois par an faire nettoyer et contrôler le poêle par un professionnel spécialisé** ainsi que les prises d'aération et les conduits de fumées. **SANS ENTRETIEN ANNUEL EFFECTUÉ PAR UN PROFESSIONNEL, LA GARANTIE DEVIENT CADUQUE.**
- Attention, après une période d'inactivité prolongée du poêle il est nécessaire de faire effectuer un contrôle par un professionnel spécialisé pour vérifier le poêle, les prises d'aération et le conduit des fumées.
- Attention, en présence d'enfants dans la pièce il est conseillé de mettre en place des grilles de protection afin d'éviter tout contact accidentel avec les zones chaudes avant et latérales du poêle.
- Il est recommandé de toujours utiliser des gants de protection quand il est nécessaire de toucher le poêle
- Cet appareil peut être utilisé par des enfants âgés d'au moins 8 ans et par des personnes ayant des capacités physiques, sensorielles ou mentales réduites ou dénuées d'expérience ou de connaissance, s'ils (si elles) sont correctement surveillé(e)s ou si des instructions relatives à l'utilisation de l'appareil en toute sécurité leur ont été données et si les risques encourus ont été appréhendés. Les enfants ne doivent pas jouer avec l'appareil. Le nettoyage et l'entretien par l'utilisateur ne doivent pas être effectués par des enfants sans surveillance. Art 7.12 NF EN 60335-2-102 (2016)

3. IDENTIFICATION DES PRINCIPAUX COMPOSANTS (instructions, garantie, prise électrique)

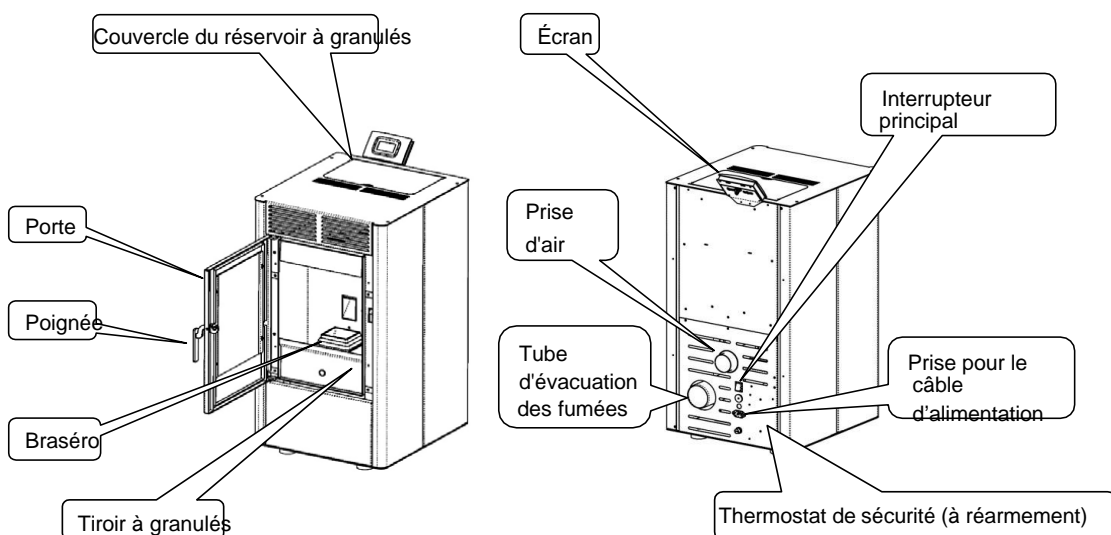

4. INSTALLATION

PROCÉDURE À SUIVRE

Les images et les informations ci-dessous ne sont que indicatives.

L'installation doit être réalisée selon les normes en vigueur et les DTU 24.1 et 24.2. L'installation doit être effectuée par un professionnel du chauffage.

Pour l'installation de votre poêle à granulés de bois BESTOVE, votre poseur doit suivre les instructions ci-dessous. Si vous n'en avez pas, vous pouvez nous contacter pour qu'un professionnel se déplace.

Suivez les instructions correspondantes, selon la configuration qui s'adapte à votre besoin.

<i>JE N'AI PAS DE CONDUIT DE CHEMINÉE</i>	<i>J'AI UN CONDUIT DE CHEMINÉE</i>
<i>CONFIGURATIONS POSSIBLES</i> <i>TYPE A</i> <i>TYPE B</i> <i>TYPE C</i> <i>TYPE D</i>	<i>CONFIGURATIONS POSSIBLES</i> <i>TYPE E</i> <i>TYPE F</i>

IMPORTANT : En cas d'installation non conforme (soit une installation effectuée sans avoir respecté les réglementations, les DTU et les normes locales en vigueur), les techniciens ne peuvent pas intervenir mais peuvent vous demander le règlement du tarif du « déplacement ».

Ne négligez aucune étape !

Remplissez la **check-list** afin de vérifier que les points essentiels à une installation dans les normes et en toute sécurité soient respectés.

4.1 CONSIGNES GÉNÉRALES POUR L'INSTALLATION ET L'UTILISATION

- L'installation de votre poêle à granulés de bois doit être effectuée par un professionnel spécialisé, d'après les instructions suivantes et en respectant les normes européennes, nationales, locales et les DTU en vigueur.
- L'installation électrique permettant l'alimentation électrique de l'appareil devra respecter les normes en vigueur.
- **Le poêle ne doit pas être branché sur une multiprise.**
- Le poêle doit être installé sur un plancher bien nivelé et apte à supporter son poids. Si le plancher est inflammable (parquet, moquette), prévoir une plaque de protection du plancher en matériau résistant (Vitrocéramique, fer 4 mm, marbre, ou autres matériaux adaptés).
- Utiliser uniquement des **tubes de fumisterie spécifiques et résistants à des températures supérieures à 300°C**. Ne pas utiliser de réductions de diamètre par rapport à la sortie du poêle (ø diamètre 80).
- La fumisterie doit être réalisée par un professionnel spécialisé respectant les normes en vigueur.
- Prévoir une trappe de visite pour le nettoyage (raccord en T) avant chaque portion rectiligne de tube vertical que l'on installe.
- La distance minimale à respecter entre la fumisterie et la paroi est égale à 3 fois le diamètre de la fumisterie.
- Les distances minimales de sécurité à respecter par rapport à toute partie inflammable sont indiquées en page 20 de ce manuel.
- **Pour une bonne combustion il est nécessaire de garantir une quantité d'air appropriée.** Il est possible de brancher le tube d'aspiration d'air directement à un conduit extérieur. Si le branchement n'est pas possible il est nécessaire de prévoir une grille à proximité du poêle qui prend l'air directement à l'extérieur.
- Ne pas utiliser l'appareil comme incinérateur ou d'une autre façon que celle pour lequel il a été conçu.
- Attention lorsqu'il est en fonction, l'appareil atteint des températures élevées, en particulier sur les surfaces extérieures. Ne pas toucher.
- Attention : Toute opération extraordinaire sur le poêle, en présence de hautes températures doit être effectuée par un professionnel équipé de gants de protection aux hautes températures.
- N'effectuer aucune modification non autorisée sur l'appareil.
- Attention, en présence de fumée dans la pièce, ne pas débrancher le poêle mais éteindre le poêle (appuyez sur OFF), ne pas séjourner dans les alentours, aérer convenablement la pièce et contacter votre installateur.
- **Attention en cas d'incendie, éteindre immédiatement le poêle et après quelques minutes ôter la fiche de la prise de courant ; si l'utilisation d'un extincteur est nécessaire, utiliser un extincteur à poudre. Dans tous les cas, il est obligatoire de demander une intervention d'urgence (N° d'appel des pompiers : 18). Après rétablissement des conditions normales faire nettoyer le conduit des fumées par un expert professionnel spécialisé afin de déterminer et corriger les causes qui ont provoqué l'incendie.**
- Attention en cas de phénomènes atmosphériques exceptionnels, chutes de neige abondantes, températures rigides, il est nécessaire de vérifier le fonctionnement du système d'échappement et d'aération de la pièce, avant et après l'allumage.
- Attention il est interdit d'installer le poêle à l'intérieur de pièces trop petites, dans des chambres à coucher, des salles de bain etc., ou encore dans des locaux en présence d'atmosphère explosive.
- Attention l'appareil n'est pas destiné à être utilisé par des personnes (y compris des enfants) aux capacités physiques, sensorielles ou mentales limitées ou disposant d'une expérience ou de connaissances insuffisantes.
- Attention les enfants doivent être gardés sous surveillance afin qu'ils ne puissent pas jouer avec l'appareil.

4.2 CONSIGNES POUR LES CANALISATIONS ET LES SYSTEMES D'ÉVACUATION DES FUMÉES

- La construction du conduit d'échappement doit être réalisée par un personnel ou des entreprises spécialisées en respectant les lois locales, nationales et les DTU en vigueur.
- Introduire directement sur le tube d'échappement du poêle un raccord T avec un bouchon hermétique inférieur pour permettre la visite périodique ou le déchargement des poussières lourdes.
- Réaliser le conduit d'échappement en prévoyant des trappes de visite appropriées afin de garantir les opérations de nettoyage et d'entretiens périodiques.
- Le poêle à granulés est doté d'un ventilateur qui maintient la chambre de combustion en dépression et tout le conduit d'échappement en légère pression. Les conduits d'échappement doivent donc être complètement étanches (scellés) et bien fixés à la structure de la maison.
- Il est interdit d'installer des vannes pouvant obstruer le passage des fumées d'échappement.
- Les conduits situés à l'extérieur ou dans un garage non isolé doivent être isolés thermiquement au moyen d'un matériau inoxydable, sans réduire la section minimale du tube d'évacuation des fumées du poêle (tube Ø 80).
- Le conduit d'évacuation des fumées pourrait produire des vapeurs d'eau, dans ce cas il est recommandé de prévoir des systèmes appropriés d'isolation de la tuyauterie en se faisant conseiller par un technicien expert.

L'installation du poêle en l'absence d'un conduit de fumée doit se faire en portant le tube d'échappement des fumées directement à l'extérieur et sur le toit et le faire dépasser du faitage de l'habitation d'au-moins 40 cm.

Les tubes utilisés à l'extérieur doivent être isolés (double paroi) et être convenablement fixés.

Toujours prévoir les trappes de visite pour les inspections et les apports d'air de l'extérieur à réaliser, de préférence, à l'arrière du poêle.

L'utilisation d'un poêle nécessite une aération suffisante pour ne pas appauvrir le logement en oxygène. Une ouverture spécifique devra être percée, de préférence à l'arrière du poêle.

Il convient aussi de vérifier la compatibilité avec la VMC et la hotte aspirante de la cuisine et d'autres installations qui pourraient entraver le fonctionnement du poêle.

PAS DE CONDUIT EXISTANT

Porter le tube d'échappement des fumées directement à l'extérieur et sur le toit.

Le débouché du conduit doit être situé à 40cm minimum au-dessus de toute partie distante, ou le tubage, de moins de 8m. Respectez les distances de sécurité comme en Annexe 1.

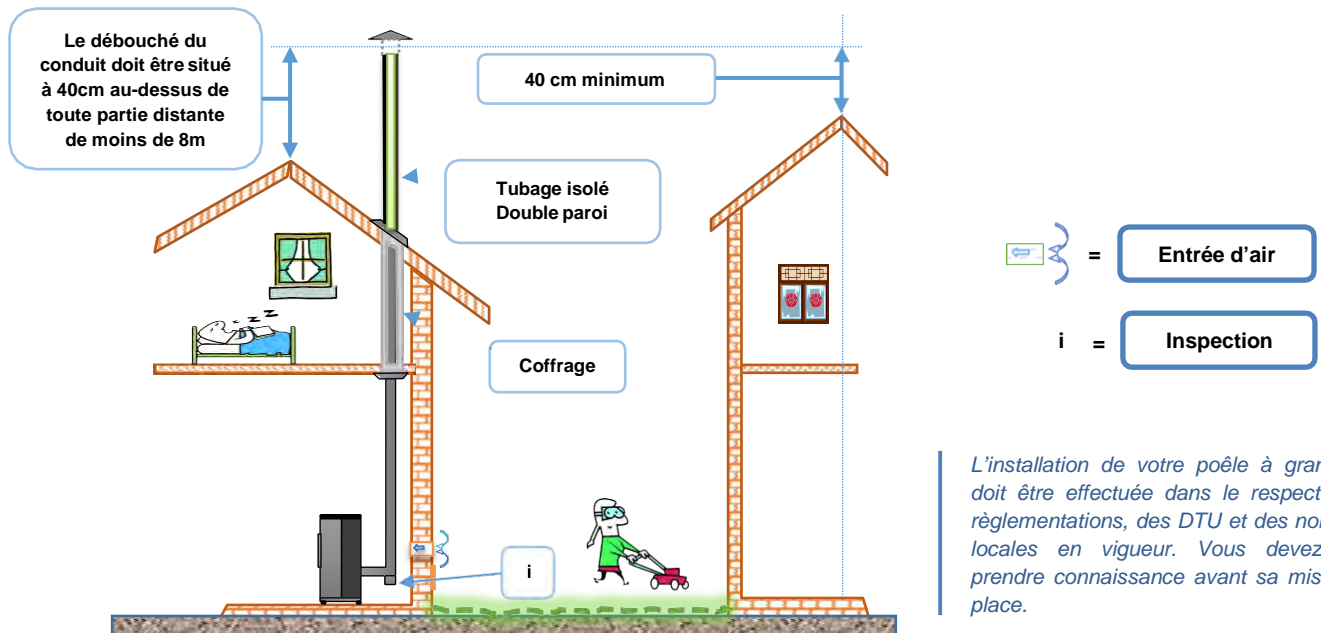

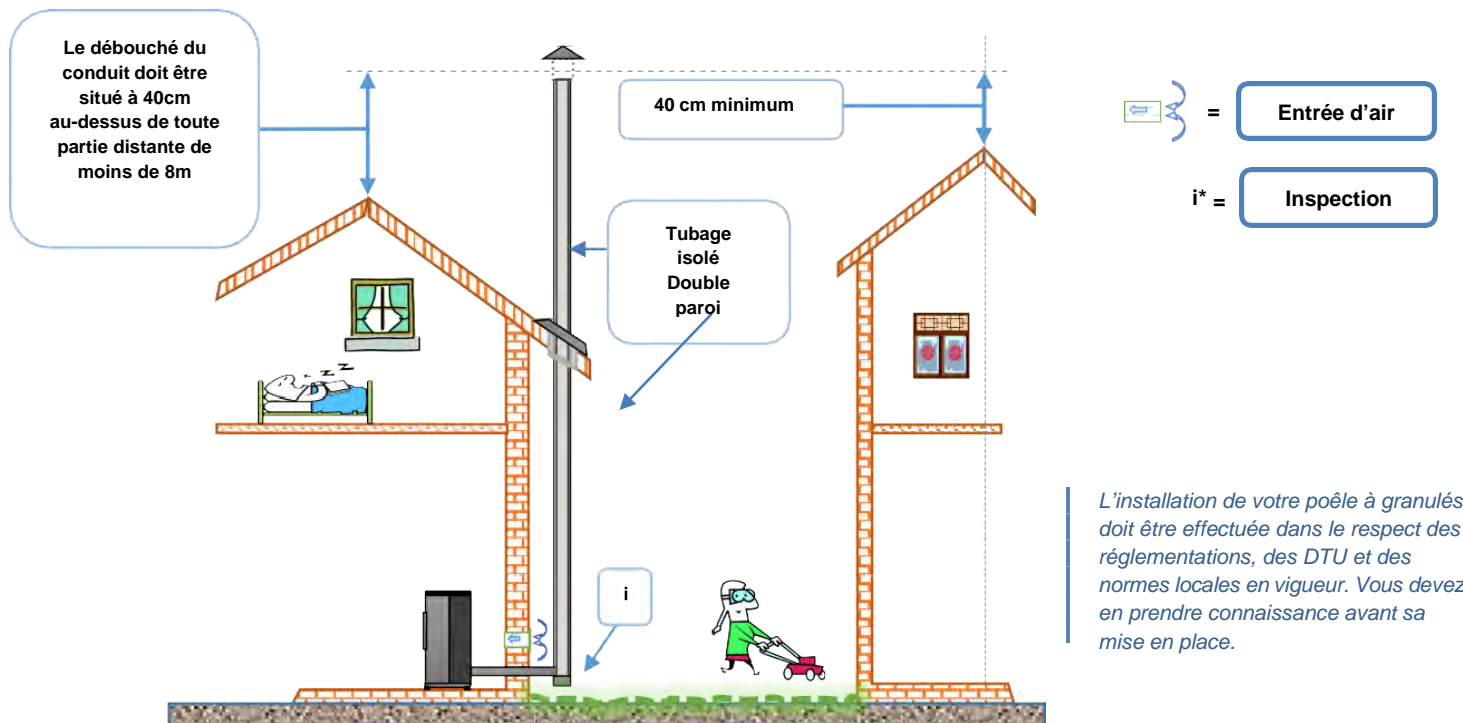

En présence d'un conduit de fumée, l'installation doit être effectuée comme illustré sur les images ci-dessus, en portant le tube d'échappement (en acier inox) de la fumée directement dans le conduit de fumée.

- Le tubage du conduit doit se faire sur toute sa longueur.
- Avant de tuber le conduit, faire effectuer un ramonage (par un professionnel). Assurez-vous aussi de l'absence de bistre ou de goudron.
- Si le conduit a fait l'objet de condensations antérieures, laissez-le ouvert en bas et en haut pendant le temps nécessaire à son assèchement.
- Si nécessaire, il doit être réalisé un débistrage mécanique du conduit de fumée.
- Les travaux éventuellement nécessaires pour assurer la stabilité et le maintien des qualités du conduit de fumée à tube, doivent être entrepris avant le tubage.
- Dans certaines conditions vous pouvez tuber avec du tube en inox flexible. Renseignez-vous auprès d'un professionnel (votre fumiste ou votre ramoneur, par exemple).
- Prévoir à la base du conduit de fumée extérieur une trappe de visite pour les contrôles périodiques (ramonages et entretien annuel).

CONDUIT À L'EXTÉRIEUR

La fumisterie doit être de type isolé. Le conduit de fumée doit être tubé dans son intégralité. Prévoir les trappes de visite pour les inspections, les ramonages et les apports d'air dans la pièce où est situé le poêle. Vérifier les DTU, les normes et les réglementations locales à respecter avant l'installation.

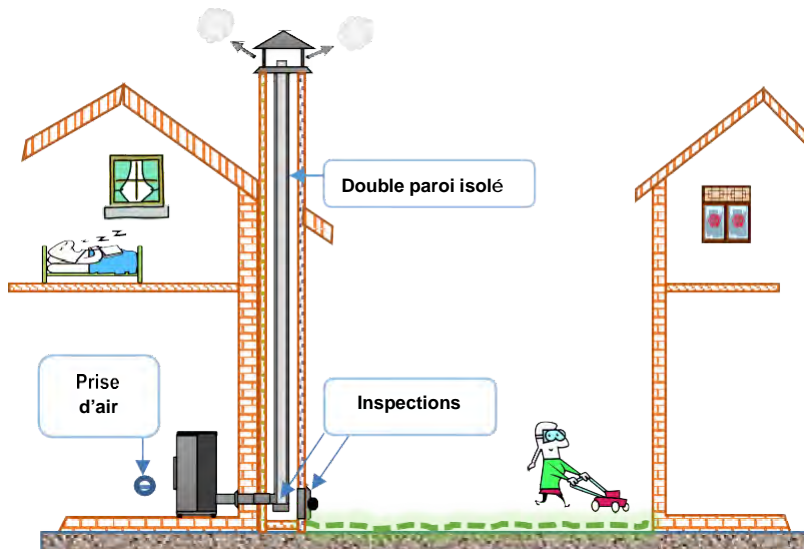

L'installation de votre poêle à granulés doit être effectuée dans le respect des réglementations, des DTU et des normes locales en vigueur. Vous devez en prendre connaissance avant sa mise en place.

CONDUIT À L'INTÉRIEUR

Le conduit de fumée doit être tubé dans son intégralité. Vous pouvez tuber votre conduit en rigide, double flux ou flexible. Vérifier les DTU, les normes et les réglementations locales à respecter avant l'installation. Prévoir les trappes de visite pour les inspections et les ramonages et l'apport d'air à l'arrière du poêle.

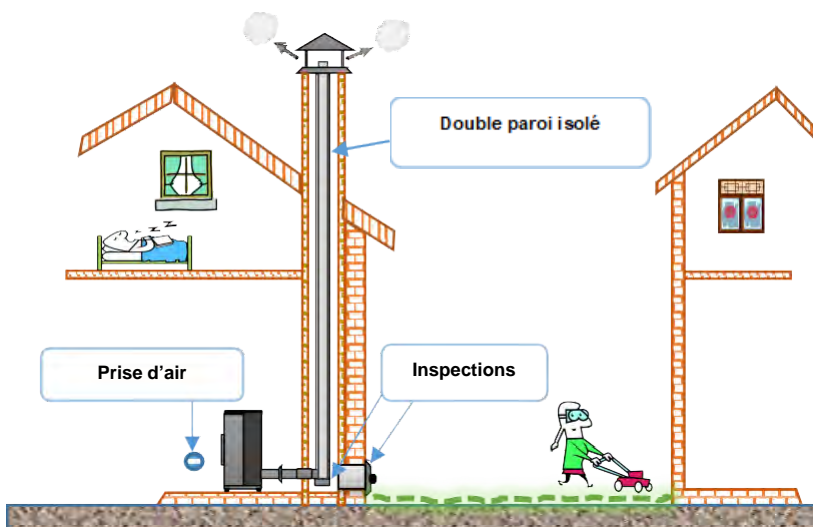

L'installation de votre poêle à granulés doit être effectuée dans le respect des réglementations, des DTU et des normes locales en vigueur. Vous devez en prendre connaissance avant sa mise en place.

ANNEXE 1 – DISTANCES DE SÉCURITÉ

Dépassement de faîtage : La partie extérieure du conduit de fumée (sortie de toit ou souche de cheminée) doit dépasser d'au moins 40 cm le faîtage du toit et toute partie de construction distance de moins de 8 mètres.

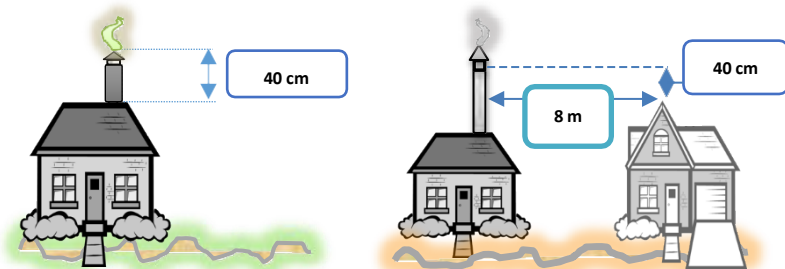

Distance vis à vis des matériaux combustibles : Cette distance dépend de la résistance thermique du conduit et de la température des produits de combustion. En règle générale la distance doit être au minimum de 8 cm dans tous types de construction, y compris à ossatures bois.

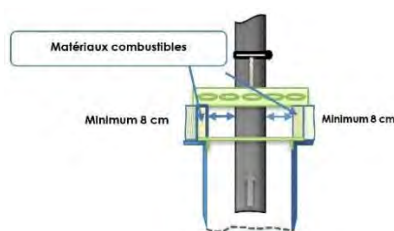

Distance vis-à-vis des matériaux combustibles :
préconisations Bestove

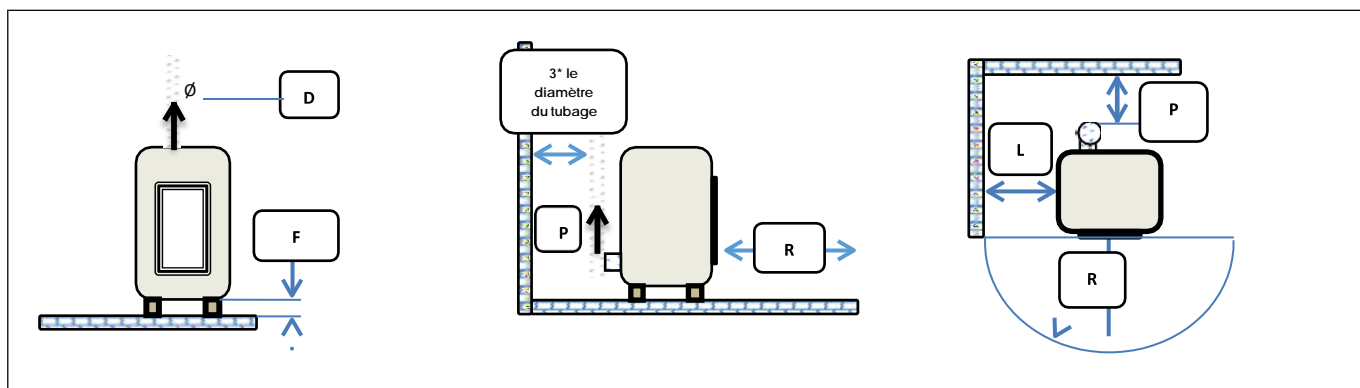

Distance vis-à-vis des matériaux combustibles (minimum recommandé)

P. tube \longleftrightarrow paroi inflammable = diamètre du tube x 3 (Ex. $\varnothing = 80$ P= 24 cm)

L. poêle \longleftrightarrow paroi inflammable = 40 cm

F. poêle \longleftrightarrow sol (si inflammable) = 25 mm

R. vitre \longleftrightarrow matériel inflammable = 1 m

D. diamètre interne tubage = 80 mm

ANNEXE 2 – DÉVOIEMENTS AUTORISÉS ET FINITIONS PLAFOND

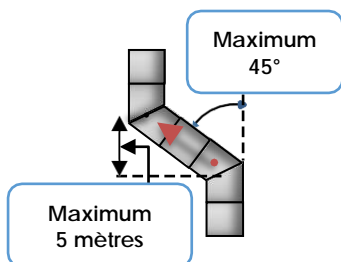

Pour les conduits de cheminée individuels métalliques, les dévoiements ne sont autorisés que dans certaines conditions. Le conduit de cheminée ne doit pas comporter plus de 2 dévoiements de hauteur inférieure ou égale à 5 m et ne pas excéder 45°.

L'intégralité de la section extérieure du conduit de cheminée doit déboucher dans le local où sera situé l'appareil ou la cheminée. La liaison ne devra pas se situer dans l'épaisseur du plafond ou dans le volume d'un faux plafond. La jonction du conduit de cheminée et du conduit de raccordement doit donc être positionnée sous le plafond avant la traversée du mur.

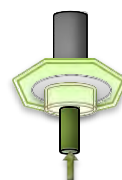

4.3 INSTALLATION D'UNE PRISE D'AIR EXTÉRIEURE POUR LA COMBUSTION

- Il est nécessaire d'installer un système d'aération de la pièce à proximité du poêle.
- La longueur maximale du tube de Ø 6 cm ne doit pas dépasser 2 mètres (image B).
- Attention tout autre système d'extraction présent dans la pièce doit être doté de prises d'air extérieures aptes à garantir le volume d'air de renouvellement.
- Attention : Les prises d'air comburant communiquant avec des garages, magasins de matériaux combustibles ou d'activités à risque d'incendie SONT ABSOLUMENT INTERDITES, elles sont dangereuses pour le fonctionnement du poêle.
- La prise d'air à l'extérieur doit être équipée d'une protection contre le vent, la pluie et d'un système d'une grille empêchant l'intrusion d'objets, insectes ou petits animaux, aussi bien pour le type A que pour le type B.
- La prise d'air extérieure doit être positionnée à proximité du poêle à une hauteur d'environ 20 - 30 cm du sol.
- La grille de prise d'air doit avoir un diamètre de minimum 12 cm et de 100 cm² minimum.

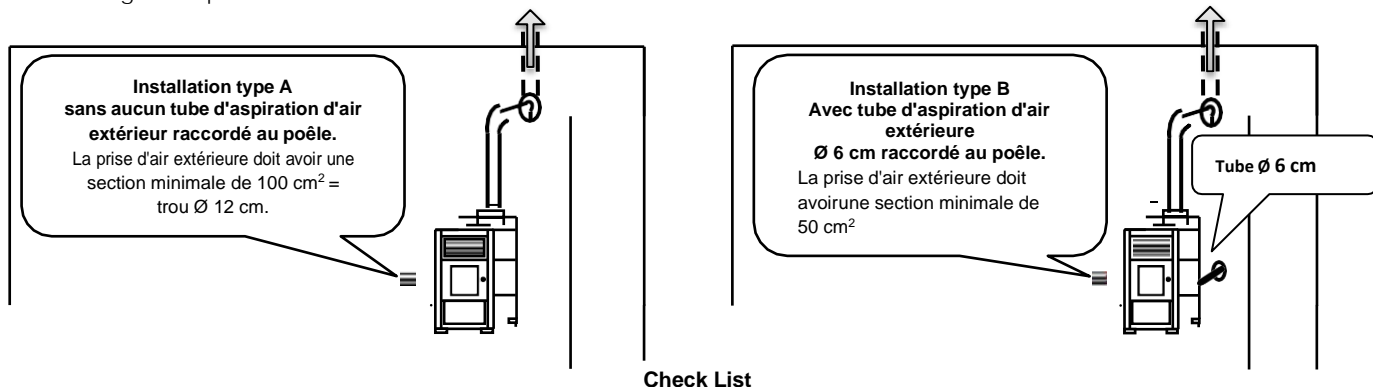

Check List

AVANT DE PRENDRE RENDEZ VOUS POUR LA MISE EN SERVICE, VÉRIFIEZ QUE TOUTES LES PRECONISATIONS SONT RESPECTÉES

Vérifications électriques	
L'alimentation électrique est reliée à la terre de 230V/50Hz	oui non
L'appareil est branché directement à la prise (pas de multiprise)	oui non
Stabilisation de l'appareil	
La capacité de charge du sol est adaptée au poids de l'installation	oui non
L'appareil est installé dans un endroit plat, stable et propre	oui non
Aspect général du poêle	
Bon état général du poêle	oui non
Pas d'autocollants collés sur le poêle	oui non
Le réservoir est vide de tout élément	oui non
Ouvrir la porte et vérifier que l'intérieur soit vide de tout élément	oui non
Fumisterie	
La marque de fumisterie est certifiée CSTB	oui non
Tous les éléments sont de même marque	oui non
On ne compte pas plus de 2 changements de direction des conduits	oui non
Les dévoiements ne dépassent pas les 45°	oui non
La hauteur du dévoiement est inférieure ou égale à 5m	oui non
Le sens de la pose (mal vers le bas) est respecté	oui non
La distance de sécurité avec tous matériaux combustibles est respectée	oui non
Le tubage est convenablement fixé et stable	oui non
Présence et accessibilité des dispositifs (trappe) pour le ramonage	oui non
La jonction du conduit de cheminée (des fumées) et du conduit de raccordement est positionnée sous le plafond avant la traversée du mur	oui non
Apport d'air	
Présence d'une grille d'entrée d'air directement de l'extérieur	oui non
VMC désactivée (le cas échéant)	oui non

BESTOVE est à votre disposition au 01 41 95 63 10

Attention : En cas d'installation non conforme (soit une installation effectuée sans avoir respecté les réglementations, les DTU et les normes locales en vigueur), les techniciens ne peuvent pas intervenir mais peuvent vous demander le règlement du tarif du « déplacement ».

Ne négligez aucune étape !

5. BRANCHEMENT ÉLECTRIQUE

- Le poêle est livré avec un câble d'alimentation qui, après avoir été branché à la prise située à l'arrière du poêle, doit être branché à une prise de 230V – 50Hz dotée de mise à la terre.
- La prise d'alimentation électrique doit rester accessible même après l'installation du poêle.
- Utiliser uniquement le câble livré avec le poêle.
- Le câble doit être positionné loin des zones chaudes du poêle (exemple tube d'échappement des fumées).
- Ne pas brancher le poêle sur une multiprise.



6. DISPOSITIFS DE SÉCURITÉ

Le poêle est doté des dispositifs de sécurité suivants :

- **Rupture du système d'aspiration des fumées :** Si pour quelque raison que ce soit le moteur d'aspiration des fumées devait se bloquer, la carte électronique interrompt l'alimentation des granulés.
- **Sécurité électrique :** La carte électronique est protégée contre les surtensions avec un fusible de 3.15 ampères positionné à l'intérieur sur la carte électronique.
- **Sécurité surchauffe granulés :** La température du réservoir des granulés est surveillée à l'aide d'un thermostat dont la fonction est de bloquer l'alimentation du combustible en cas de surchauffe. Le réarmement du thermostat s'effectue manuellement en dévissant la protection sur le panneau de commande (voir Page. 7).
- **Rupture du moteur de chargement des granulés :** En cas d'endommagement du moteur de chargement des granulés le poêle continue le cycle jusqu'à épuisement des granulés dans le foyer et ensuite il s'éteint.
- **Attente durant la phase de refroidissement :** Durant la phase de refroidissement du poêle, le moteur d'échappement des fumées tourne à la vitesse maximale pour brûler tout résidu de granulés. Pendant cette phase la pression de la touche 3 (allumage) ne produit aucun type de réponse et sur l'écran s'affiche le symbole du sablier. Cela invite l'utilisateur à attendre la fin de la phase de refroidissement où un autre chargement de granulés pourrait provoquer des démarrages anormaux.
- **Non allumage :** En cas de non-allumage l'écran affiche le message "ERR 03" ou "ERR 04".

Attention en cas d'incendie du conduit des fumées, éteindre immédiatement le poêle et après quelques minutes ôter la fiche de la prise de courant pour interrompre l'arrivée d'oxygène à la combustion qui s'est développée ; si l'incendie persiste, prendre des mesures appropriées (utiliser des extincteurs à poudre ou demander une intervention d'urgence CONTACTER LE 18). Après rétablissement des conditions normales faire nettoyer le conduit des fumées par un personnel expert afin de déterminer et corriger les causes qui ont provoqué l'incendie.

7. COMBUSTIBLE À UTILISER

- L'unique combustible prévu pour une bonne utilisation de ce poêle est le granulé de bois, aucun autre combustible ne doit être utilisé.
- Ne pas utiliser de combustibles liquides.
- Seuls les granulés de bois de diamètre 6 mm et d'une longueur de 10 à 30 mm sont autorisés.
- Les granulés s'obtiennent par compression de la sciure de bois sans ajout de vernis et de colles.
- Pour garantir une bonne combustion et un fonctionnement correct du poêle il est donc conseillé de conserver les granulés de bois dans un lieu sec en évitant d'écraser les sacs.
- L'utilisation de granulés autres que ceux indiqués réduit le rendement du poêle et peut donner lieu à une mauvaise combustion.
- Utiliser exclusivement des granulés certifiés DIN plus, EN plus ou NF Biocombustibles, sous peine d'exclusion de garantie.

LOGOS DE GRANULÉS CERTIFIÉS



8. ÉCRAN DE COMMANDES

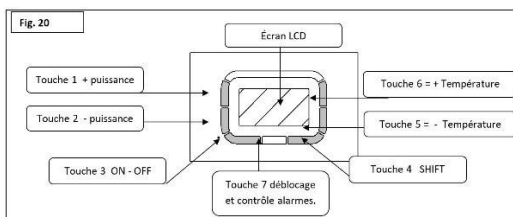

Touche 7 : Récepteur et alarmes

La touche devient rouge en cas d'alarme, alors qu'elle devient verte quand elle reçoit le signal de la télécommande. Si l'on appuie pendant quelques secondes sur la touche 7 il est possible de débloquer les alarmes.

Touche 6 : Augmentation température ambiante

En appuyant sur la touche 6 il est possible d'afficher et d'augmenter la valeur de la température ambiante que l'on souhaite obtenir, de 5°C à 35°C.

Pendant la modification la valeur s'affiche sur la droite de l'écran.

Touche 5 : Décrément de la température ambiante

En appuyant sur la touche 5 il est possible d'afficher et de réduire la valeur de la température ambiante que l'on souhaite obtenir, de 35°C à 5°C.

Pendant la modification la valeur s'affiche sur la droite de l'écran.

Touche 4 : Shift

En appuyant sur la touche 4, en combinaison avec les touches - 6 - 5 - 1, il est possible d'accéder aux différentes fonctions.

Touche 3 : On/Off

Permet l'allumage et l'extinction du poêle.

Touche 2 : Décrément de la puissance

La touche 2 permet de réduire la valeur de la puissance de 5 à 1. La valeur s'affiche sur le côté gauche de l'écran.

Touche 1 : Augmentation de la puissance

La touche 1 permet d'augmenter la valeur de la puissance de 1 à 5 ; la valeur s'affiche sur le côté gauche de l'écran.

8.1 APPLICATION DE LA CONSOLE ÉCRAN AU MUR

Pour contrôler la température dans les pièces éloignées du poêle, ou bien pour accéder plus aisément à l'écran de commande, il est possible d'appliquer la console dans une zone différente, selon les instructions ci-dessous.

Attention : L'application de la console-écran au mur doit être effectuée par des techniciens/électriciens qualifiés. Effectuer les opérations ci-dessous seulement après avoir débranché la fiche de la prise d'alimentation électrique.

- Identifier une zone facilement accessible dans la pièce où l'on souhaite contrôler la température ambiante.
- Défaire le couvercle contenant la carte en appuyant sur "push" qui se trouve sur la partie basse de l'unité.
- Tirer le couvercle vers le haut comme illustré sur la fig. 18.
- Débrancher le câble électrique de la carte et la base de l'écran du support du poêle.
- Fixer la base au mur en utilisant au moins 2 des trous prévus sur le fond fig. 19

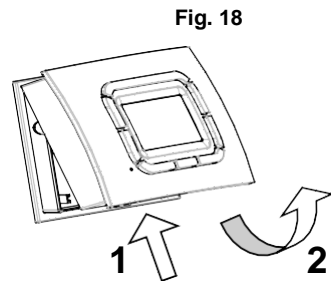

1 = appuyer sur " push "
2 = tirer vers le haut

- Une fois que la base est fixée il est possible de procéder au câblage de la carte électronique en utilisant le bornier.
- Il est recommandé d'utiliser un câble bipolaire (par exemple H03RR-F ou H03VV-F) d'une section comprise entre 0,5 mm² et 2,5 mm² et de ne pas dépasser 30 mètres de long.
- En la présence d'interférences électromagnétiques particulièrement intenses dans la même pièce il est conseillé d'utiliser un câble bipolaire blindé.
- Lorsque le câblage est terminé, replacer le couvercle sur la base en utilisant les fermetures supérieures et en le tournant vers le bas jusqu'à son enclenchement.

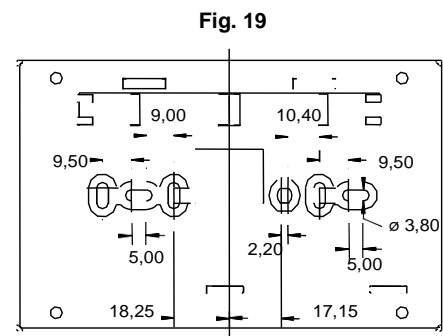

9. ÉCRAN BTOUCH DE COMMANDES WIFI

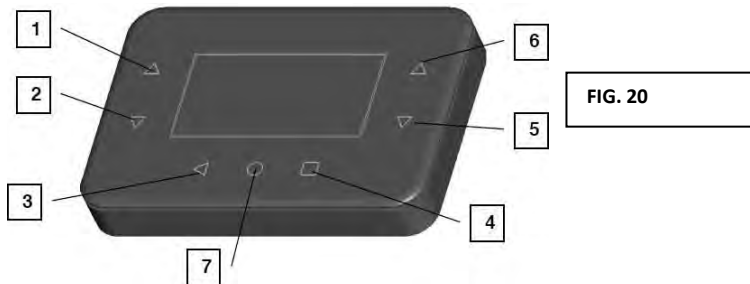

Touche 7 : Rétroéclairage et indications des alarmes :

Le display a une fonction d'économie d'énergie (lumière éteinte), La pression de cette touche allume le display. Si cette touche clignote cela veut dire qu'il y a une alarme. Pour arrêter le clignotement presser quelques secondes sur la touche 7.

Touche 6 : Augmentation de la température ambiante :

La touche 6 permet d'augmenter la température ambiante.

Touche 5 : Diminution de la température ambiante :

La touche 5 permet de diminuer la température ambiante.

Touche 4 : Shift :

La pression de la touche 4 en même temps que celle des touches 6, 5 et 1 sert à accéder aux fonctions Mod, Menu, Info.

Touche 3 : On/Off :

Pour allumer et éteindre le poêle











Touche 2 : Diminution de la puissance :

La touche 2 permet de baisser la valeur de la puissance de 5 à 1.

Touche 1 : Augmentation de la puissance :

La Touche 1 permet d'augmenter la valeur de la puissance de 1 à 5.

10. EXPLICATION DES MESSAGES PRINCIPAUX QUI S'AFFICHENT SUR L'ÉCRAN

<p>Poêle éteint 28°C Indique la température ambiante détectée 10 : 40 Heure paramétrée ON-OFF se trouve au-dessus de la touche 3</p>	<p align="center">Fig. 21</p> 
<p>  Indique le branchement correct entre la console et la carte électronique</p> <p>MAR Indique le jour de la semaine</p> <p> Indique la connexion Wifi (pour les modèles wifi)</p> <p>10 : 40 Indique l'heure et les minutes</p> <p>TEMP. Ok Indique que la température paramétrée a été dépassée ou atteinte et que le poêle fonctionne à la puissance minimum</p>	<p align="center">Fig. 22</p> 
<p>MANUAL Indique que le poêle est en mode manuel, avec le programme d'allumage et d'extinction automatique désactivé</p> <p>3 Indique la puissance sélectionnée, pouvant être modifiée de 1 à 5 à l'aide des touches 1 et 2</p> <p>28°C Indique la température ambiante détectée</p>	<p align="center">Fig. 23</p> 
<p>SHIFT se situe à côté de la touche 4. En combinaison avec d'autres touches, elle permet l'affichage des différents menus des fonctions.</p> <p>A/M ou MOD (A= automatique ; M= manuel). Se situe à côté de la touche 6. En combinaison avec la touche 4 (SHIFT), elle permet de sélectionner le fonctionnement en mode manuel ou automatique.</p> <p>M E N U Se situe à côté de la touche 5. En combinaison avec la touche 4 (SHIFT), elle permet d'afficher le menu principal d'interface utilisateur.</p> <p>I N F O Se situe à côté de la touche 1. En combinaison avec la touche 4 (SHIFT), elle permet l'affichage du menu des informations techniques de fonctionnement.</p>	<p align="center">Fig. 24</p> 
<p>ECON Indique que le poêle a atteint la température demandée. Le poêle fonctionne en puissance 1 (sans que l'écran ne change).</p>	<p align="center">Fig. 25</p> 
<p>AUTO Indique la sélection du fonctionnement en automatique.</p> <p> Indique qu'un programme d'allumage/extinction dans le minuteur HEBDOMADAIRE est actif (en mode automatique).</p>	<p align="center">Fig. 26</p> 
<p>NO TIMER Indique que le programme des allumages/extinctions n'est pas encore présent dans le minuteur hebdomadaire, alors que le poêle est en mode automatique.</p>	<p align="center">Fig. 27</p> 

11. DESCRIPTION DU MENU "OPTION"

Pour les modèles **SANS Wifi**

<p>Sonde = INTERNE</p> <p>La sonde de détection de la température est programmée sur INTERNE.</p> <p>La sonde INTERNE, se trouve dans le display.</p> <p>Attention, si la sonde est programmée sur EXTERNE, le poêle affichera l'ERR07.</p>	<p style="text-align: center;">Fig. 28</p> 
---------------------------------------------------------------------------------------------------------------------------------------------------------------------------------------------------------------------------------------------	--------------------------------------------------------------------------------------------------------------------------------







Pour les modèles **AVEC Wifi (Écran BTOUCH)**

<p>Sonde = EXTERNE</p> <p>La sonde de détection de la température peut être choisie par l'utilisateur.</p> <p>Par défaut elle est programmée sur EXTERNE. Il s'agit de la sonde qui se trouve à l'arrière du poêle en position basse.</p> <p>La sonde INTERNE, se trouve dans le display wifi.</p> <p>Si vous activez le WIFI, il est conseillé de la laisser sur EXTERNE.</p>	<p style="text-align: center;">Fig. 29</p> 
--------------------------------------------------------------------------------------------------------------------------------------------------------------------------------------------------------------------------------------------------------------------------------------------------------------------------------------------------------------------------------	-------------------------------------------------------------------------------------------------------------------------------

<p>COOLING = SOFT</p> <p>Durant la phase de refroidissement, on peut gérer le fonctionnement du ventilateur :</p> <p><u>NORMAL</u> = Le ventilateur et l'extracteur tournent au maximum jusqu'à la fin du refroidissement.</p> <p><u>SOFT</u> = Le ventilateur fonctionne selon la puissance sélectionnée avant l'arrêt du poêle et l'extracteur de fumée tourne au maximum jusqu'à l'arrêt.</p> <p><u>QUIET</u> = La vitesse du ventilateur est gérée par le système.</p>	<p style="text-align: center;">Fig. 30</p> 
----------------------------------------------------------------------------------------------------------------------------------------------------------------------------------------------------------------------------------------------------------------------------------------------------------------------------------------------------------------------------------------------------------------------------------------------------------------------------	--------------------------------------------------------------------------------------------------------------------------------

<p>DIFF. TEMP. = 2°C</p> <p>Une fois que la température demandée est atteinte, le poêle passe en mode ECON (diminution de la puissance). Dès que la température ambiante augmente de 1, 2 ou 3°C (définie par l'utilisateur), le poêle passe en cooling grâce à son mode stand-by.</p> <p>Le mode stand-by (arrêt automatique temporaire), va durer jusqu'à la diminution de la température ambiante (ou l'intervention de l'utilisateur), ce qui provoque le redémarrage du poêle.</p>	<p style="text-align: center;">Fig. 31</p> 
-----------------------------------------------------------------------------------------------------------------------------------------------------------------------------------------------------------------------------------------------------------------------------------------------------------------------------------------------------------------------------------------------------------------------------------------------------------------------------------------	---------------------------------------------------------------------------------------------------------------------------------

<p>TYPE PELLETS = 3</p> <p>Il est possible d'utiliser 5 réglages prédéfinis :</p> <p>Pellet 5 = Diminution supplémentaire par rapport au Type pellet 4.</p> <p>Pellet 4 = Diminution de l'extraction des fumées (- d'air de combustion)</p> <p>Pellet 3 = Valeur définie par défaut</p> <p>Pellet 2 = Augmentation de l'extraction des fumées, diminution de l'apport de granulés (+ air,)</p> <p>Pellet 1 = Augmentation par rapport au Type pellet 2</p>	<p style="text-align: center;">Fig. 32</p> 
------------------------------------------------------------------------------------------------------------------------------------------------------------------------------------------------------------------------------------------------------------------------------------------------------------------------------------------------------------------------------------------------------------------------------------------------------------	---------------------------------------------------------------------------------------------------------------------------------

<p>SENS. TOUCH = 5</p> <p>Cette ligne permet de modifier le niveau de sensibilité des touches, de 1 (sensibilité minimum) à 10 (sensibilité maximum).</p>	<p>Fig. 33</p> 
<p>ECLAIR MAX = 10</p> <p>La luminosité du display atteint le paramètre de lumière max pendant 60 secondes. Cette valeur peut être changée de 0 à 10, mais ne pas être inférieure à la valeur indiquée sur LIGHT MIN.</p>	<p>Fig. 34</p> 
<p>ECLAIR MIN = 10</p> <p>Quand le poêle est allumé, en cas d'inactivité d'au moins 60 secondes, la lumière du display est réduite automatiquement à la valeur Light MIN. Cette valeur peut varier de 0 à 10, et ne peut dépasser la valeur indiquée sur LIGHT MAX.</p>	<p>Fig. 35</p> 
<p>CONTRAST = 00</p> <p>Sert à optimiser la visibilité du display. Ce paramètre peut varier entre -9 et +9. La valeur prédéfinie est de 0, normalement elle ne nécessite pas d'être modifiée.</p>	<p>Fig. 36</p> 
<p>LANGUE = FRA</p> <p>Vous pouvez choisir différentes langues d'utilisation de votre écran wifi.</p> <p>Anglais (ENG, défaut), Italien (ITA), Allemand (DEU), Français (FRA), Espagnol (SPA), Portugais (POR), Hollandais (NED).</p>	<p>Fig. 37</p> 
<p>HEURE F : = 00000h</p> <p>Vous pouvez visualiser le nombre d'heures de fonctionnement du poêle.</p>	<p>Fig. 38</p> 

12. UTILISATION DE LA TÉLÉCOMMANDE

Fig. 19

Touche 1

- Change la configuration « manuel » / « automatique ».

Touche 2

- Pour augmenter le paramétrage de la température ambiante.

Touche 3

- Pour réduire le paramétrage de la température ambiante.

Touche 4

- Pour réduire la puissance du poêle.

Touche 5

- Pour augmenter la puissance du poêle.

Touches 3 et 4

- Appuyées simultanément elles permettent d'allumer ou d'éteindre le poêle.

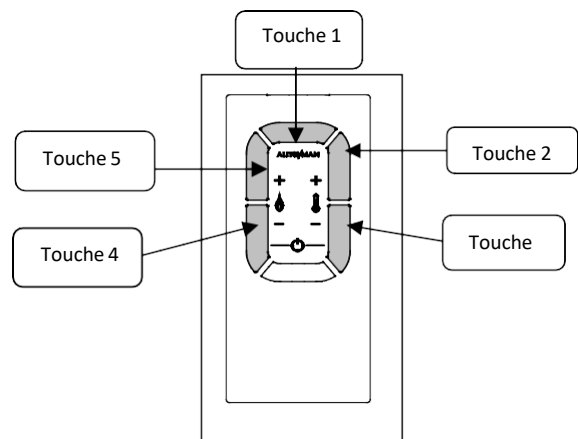

13. MISE EN SERVICE

- Le premier allumage et la personnalisation des paramètres du poêle doivent être effectués par un technicien spécialisé.
- Il est donc conseillé d'introduire manuellement entre 30 et 40 granulés dans le foyer (uniquement au premier allumage).
- S'assurer que le poêle est intact et qu'il n'a subi aucun choc durant le transport.
- Avant d'allumer le poêle s'assurer que le brasero est propre et bien positionné dans son logement vers la partie arrière du poêle.
- Avant d'allumer le poêle s'assurer que la porte est bien fermée et que les autocollants soient bien décollés de la vitre.
- Lors des premiers allumages le poêle pourrait dégager des odeurs dues à l'évaporation des peintures ou des graisses présentes, il est donc nécessaire de ventiler les locaux en évitant la permanence prolongée de personnes et d'animaux dans les environs.
- Attention la vis sans fin ne doit se remplir qu'au premier démarrage, ensuite elle ne chargera pas de granulés pendant une brève période.
- L'introduction forcée des granulés dans le foyer n'est permise que lors du premier allumage du poêle et non pas pendant les allumages suivants.
- Suivre attentivement les instructions du paragraphe 10.1.

13.1 SÉLECTION DU MODE DE FONCTIONNEMENT MANUEL/AUTOMATIQUE :

- En appuyant sur la touche 4 (SHIFT) et sur la touche 6 il est possible de sélectionner le fonctionnement en mode manuel ou automatique.
- AUTO = automatique comme illustré à la Fig. 26, MANUAL = manuel comme illustré à la Fig.22.

13.2 ALLUMAGE EN MODE MANUEL

13.2.1 PROCÉDURE :

- Remplir le réservoir de granulés, situé sur la partie supérieure du poêle, en ouvrant la porte prévue à cet effet (couvercle réservoir des granulés).
- Durant l'introduction des granulés s'assurer qu'aucune substance ou corps étranger ne pénètre dans le réservoir.
- S'assurer que le foyer ne contient aucun résidu d'usinage et que le brasero est bien positionné dans son logement.
- S'assurer que la porte est bien fermée.
- Brancher le câble d'alimentation au réseau électrique.
- Mettre l'interrupteur arrière en position 1.
- Le poêle s'allume toujours à la puissance calorifique et à la température ambiante paramétrée lors de la dernière utilisation.
- En appuyant sur la touche 3 de l'écran pendant 2-3 secondes, la procédure d'allumage du poêle démarre.
- Pour modifier la température ambiante, appuyer pendant quelques secondes sur la touche 3 (ON - OFF): l'écran s'allume en appuyant sur les touches 5 et 6, il est possible de paramétrer la valeur de la température ambiante souhaitée.
- Attention : si la température ambiante paramétrée est inférieure à celle détectée le poêle ne s'allumera pas.
- Attention : En mode manuel le poêle peut s'éteindre tout seul lorsqu'il atteint et dépasse de quelques degrés la température ambiante paramétrée en indiquant TEMP. OK.

13.2.2 PRÉCISIONS :

- Si le message " PRE - PURGE " s'affiche, cela signifie que la phase d'allumage a régulièrement démarré.
- Si sur l'écran s'affiche le message " TEMP. OK " il est nécessaire d'appuyer sur la touche 6 (Fig.20) pour augmenter la température ambiante paramétrée.
- "IGNITION" Indique que la phase de chargement des granulés et de chauffage de la résistance d'allumage a commencé.
- "WARM UP" Indique que le poêle est allumé et qu'il reste dans cette condition pendant quelques minutes, de manière à stabiliser la flamme dans le foyer.
- " FLAME ON " Indique que le poêle a terminé la phase d'allumage et qu'il est en train de fonctionner correctement.
- Si le poêle ne s'allume pas, sur l'écran s'affichera le message " ERR 03 ", et la touche 7 s'allumera en rouge (Fig. 20), appuyer pendant 3 – 4 secondes sur la touche 7 pour enlever l'alarme indiquée par le signal rouge.
- Attendre l'extinction du poêle, enlever les granulés du foyer et répéter l'opération de démarrage avec la porte bien fermée.
- Lors du premier allumage il est possible que le poêle ne démarre pas, car le dispositif de chargement des granulés est complètement vide.
- En cas d'échecs répétés et fréquents des tentatives d'allumage consulter un technicien expert ou le centre d'assistance le plus proche.



13.2.3 RÉGLAGE DE LA PUISSANCE CALORIFIQUE EN MANUEL :

- Paramétrez la puissance calorifique à une valeur entre 1 et 5, selon les exigences thermiques du local à chauffer ou en fonction du temps prévu pour atteindre la température ambiante souhaitée.
- Pour modifier la puissance calorifique appuyer sur les touches 2 (pour la diminuer) et 1 (pour l'augmenter) (de "1" à "5").

• **13.2.4 RÉGLAGE DE LA TEMPÉRATURE AMBIANTE EN MODE MANUEL :**

- Pour modifier la température souhaitée (de 5°C à 35°C) appuyer sur la touche 2 (pour la diminuer) et 1 (pour l'augmenter).
- Lorsque la température paramétrée est atteinte, sur l'écran s'affiche le message " TEMP. OK ", le poêle règle la puissance sur 1 pour maintenir la température atteinte.
- En " TEMP. OK ", si la température ambiante dépasse de quelques degrés la valeur paramétrée, le poêle s'éteint automatiquement et se rallume quand la température descend en-dessous de la valeur sélectionnée.

• **13.2.5 EXTINCTION DU POÊLE EN MANUEL :**

- Pour éteindre le poêle appuyer sur la touche 3 (Fig. 20) pendant 2-3 secondes.
- Sur l'écran s'affiche le message " ON - OFF " la température ambiante détectée, et le symbole  qui restera visible pendant tout le temps du refroidissement.
- Pendant le refroidissement il n'est pas possible de rallumer le poêle ; la présence du symbole  invite à attendre le refroidissement complet du poêle.

14. ALLUMAGE EN MODE AUTOMATIQUE ET PROGRAMMATION

14.1 NOTES :

- Remplir le réservoir de granulés, situé sur la partie supérieure du poêle, en ouvrant la porte prévue à cet effet.
- S'assurer que le foyer ne contient aucun résidu d'usinage et qu'il est bien positionné dans son logement.
- S'assurer que la porte est bien fermée.
- Brancher le câble d'alimentation au réseau électrique.
- Mettre l'interrupteur arrière en position 1.
- Le poêle s'allume toujours à la puissance calorifique et à la température ambiante paramétrée lors de la dernière utilisation.
- En mode automatique le poêle peut s'éteindre tout seul lorsque le programme du TIMER le prévoit ou lorsqu'il atteint et dépasse de quelques degrés la température ambiante paramétrée en indiquant OK.

14.2 PROGRAMMATION :

- Le poêle est doté d'un minuteur qui permet de programmer les allumages et les extinctions hebdomadaires.
- Le programme hebdomadaire n'est actif que si l'on introduit toutes les données relatives au jour de la semaine et à l'heure.
- Appuyer sur la touche 3 « ON- OFF » : l'écran s'allume. Vérifier qu'il y ait bien la mention « AUTO » affichée.

<ul style="list-style-type: none"> • Appuyer en même temps sur la touche 4 (SHIFT) et sur la touche 5 (MENU). • Sur l'écran s'affiche l'image du menu principal, interface utilisateur, comme illustrée en Fig.40. • Appuyer sur la touche 5 pour sélectionner « SET TIME ». • Appuyer sur la touche 4 « OK » pour accéder au menu de paramétrage date et heure (SET TIME). 	<p style="text-align: center;">Fig. 40</p> 
<p>14.3 PARAMÉTRAGE DATE ET HEURE :</p>	

<ul style="list-style-type: none"> • Paramétrage jour de la semaine. • Le jour de la semaine clignote ; le sélectionner à l'aide des touches 5 et 6. • Dans le détail : (SUN)= Dimanche ; (MON)= Lundi ; (TUE)= Mardi ; (WED)= Mercredi ;(THU) = Jeudi ; (FRI)= Vendredi ; (SAT)= Samedi. 	<p style="text-align: center;">Fig. 41</p> 
----------------------------------------------------------------------------------------------------------------------------------------------------------------------------------------------------------------------------------------------------------------------------------------------------------------------------	----------------------------------------------------------------------------------------------------------------------------------

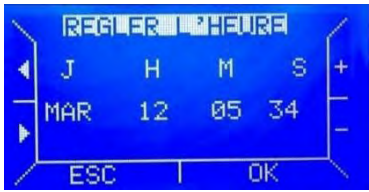
<ul style="list-style-type: none"> • Paramétrage heure. • Appuyer sur la touche 2 pour déplacer le signal clignotant sur "heure" (H) et appuyer sur les touches 5 et 6 pour paramétrer l'heure. • Appuyer sur la touche 2 pour déplacer le signal clignotant sur "minutes" (M) et appuyer sur les touches 5 et 6 pour paramétrer les minutes. 	<p style="text-align: center;">Fig. 42</p> 
--------------------------------------------------------------------------------------------------------------------------------------------------------------------------------------------------------------------------------------------------------------------------------------------------------------------------------------------------------------------------------	----------------------------------------------------------------------------------------------------------------------------------

<ul style="list-style-type: none"> • Depuis le menu « SET TIME » (Fig.42) appuyer sur la Touche 3(ESC) pour passer au menu illustré en figure 43. • Depuis le menu illustré en Fig.31, appuyer sur la touche 5 pour sélectionner « SET TIMER ». • Appuyer sur la touche 4 (OK) pour passer au menu de programmation du TIMER/MINUTEUR hebdomadaire, comme illustré en Fig.45 	<p style="text-align: center;">Fig. 43</p> 
<p>14.4 PROGRAMMATION HEBDOMADAIRE :</p>	

<ul style="list-style-type: none"> • À partir de la gauche de l'écran commencent les 7 lignes correspondantes : M = Lundi ; T = Mardi ; W = Mercredi ; T = Jeudi ; F = Vendredi ; S = Samedi ; S = Dimanche. • Dans la partie basse de l'écran figurent les heures du jour, de 0 à 24. • Appuyer sur la touche 1 ou 2 pour choisir le jour de la semaine à programmer ; par exemple (M = Lundi). • Appuyez sur les touches 5 ou 6 et positionner le curseur au niveau de l'heure souhaitée pour l'allumage du poêle (par exemple à 6 h.) 	<p style="text-align: center;">Fig. 44</p> 
------------------------------------------------------------------------------------------------------------------------------------------------------------------------------------------------------------------------------------------------------------------------------------------------------------------------------------------------------------------------------------------------------------------------------------------------------------------------------------------------------------------------------------------------------------------------------------	--------------------------------------------------------------------------------------------------------------------------------

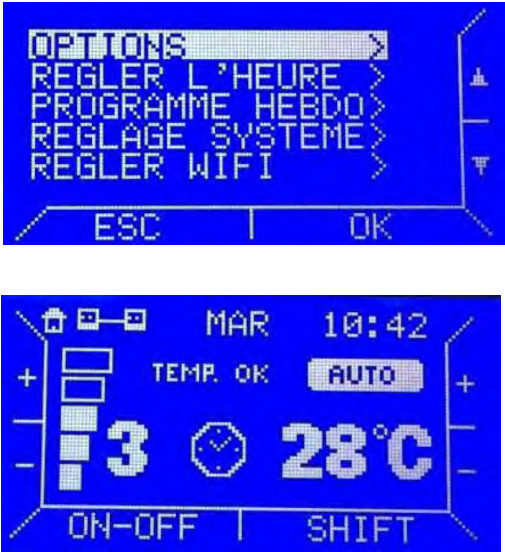

<ul style="list-style-type: none"> • Appuyer sur la touche 4 (SET), le segment 6 du lundi s'illumine, pour indiquer que pendant toute cette heure le poêle fonctionnera. • Pour les autres heures de fonctionnement il suffit d'appuyer sur la touche 4 (SET) au niveau de l'heure choisie. • Appuyer sur la touche 2 pour déplacer le curseur au niveau des autres jours de la semaine et pour programmer d'autres allumages. • Dans l'exemple ci-contre, Fig. 45, le poêle fonctionnera pendant 4 heures, de 6h00 à 10h00, le lundi, le mardi et le mercredi si le mode automatique est activé. 	<p style="text-align: center;">Fig. 45</p> 
---------------------------------------------------------------------------------------------------------------------------------------------------------------------------------------------------------------------------------------------------------------------------------------------------------------------------------------------------------------------------------------------------------------------------------------------------------------------------------------------------------------------------------------------------------------------------------------------------------------------------------------------	---------------------------------------------------------------------------------------------------------------------------------

<ul style="list-style-type: none"> • Pour supprimer les heures de fonctionnement du programme, il suffit de positionner le curseur sur les segments souhaités (Fig.45) et d'appuyer à nouveau sur la touche 4 (SET). • Le segment s'éteindra pour indiquer qu'à cette heure-là, le poêle sera éteint. • Appuyer 2 fois sur la touche 3 (ESC) pour passer au menu principal « interface utilisateur » et ensuite au menu de fonctionnement. • Appuyer sur la touche 6 (+) pour sélectionner la température ambiante souhaitée ; à ce stade, si le fonctionnement est programmé sur le minuteur, le poêle s'allumera. 	<p style="text-align: center;">Fig. 46</p> 
---------------------------------------------------------------------------------------------------------------------------------------------------------------------------------------------------------------------------------------------------------------------------------------------------------------------------------------------------------------------------------------------------------------------------------------------------------------------------------------------------------------------------------------------------------------------------------------------------------------------------------------------------------------	---------------------------------------------------------------------------------------------------------------------------------





14.5 RÉGLAGE DE LA PUISSANCE CALORIFIQUE ET DE LA TEMPÉRATURE AMBIANTE EN MODE AUTOMATIQUE :

- Pour modifier la puissance calorifique et la température ambiante il est nécessaire que le poêle soit en fonction.
- Pour modifier la puissance calorifique appuyer sur les touches 2 (pour la diminuer) et 1 (pour l'augmenter) (de 1 à 5).
- Pour modifier la température ambiante appuyer sur les touches 5 (pour la diminuer) et 6 (pour l'augmenter).
- Quand la température paramétrée est atteinte, sur l'écran le message " TIMER " disparaîtra et s'affichera le message " TEMP OK " ; le poêle réduira sa puissance au minimum.
- En " TEMP. OK " si la température ambiante diminue d'une valeur égale à celle paramétrée, le poêle se remet à la puissance sélectionnée et l'écran affiche " TIMER " .
- En " TEMP. OK " si la température ambiante dépasse de quelques degrés la valeur paramétrée, le poêle s'éteint et se rallume quand la température descend en-dessous de la valeur sélectionnée.

14.6 EXTINCTION DU POËLE PENDANT LE FONCTIONNEMENT EN AUTOMATIQUE :

- Il est possible d'éteindre le poêle avant l'extinction programmée en appuyant pendant 2-3 secondes sur la touche 3.
- Sur l'écran s'affiche le message "ON-OFF" la température ambiante détectée, et le symbole  qui restera visible pendant tout le temps du refroidissement.
- Pendant le refroidissement il n'est pas possible de rallumer le poêle ; la présence du symbole  invite à attendre le refroidissement complet du poêle

15. CONFIGURATION DU WIFI ÉCRAN BTOUCH (Procédure de connexion à Internet). Cette fonction n'est pas présente sur tous les modèles (voir tableau page 5).

<p>1/ Entrer dans le Menu et sélectionner RÉGLER WIFI</p> <p>2/ Sélectionner « ON » à la ligne ACTIVER</p> <p style="text-align: center;">ACTIVER=ON</p> <p>3/ Relever votre ID = f..... et notez-le</p> <p>4/ CONNEXION AU RÉSEAU WIFI</p> <p>Vous pouvez sélectionner le réseau WIFI avec deux méthodes :</p> <p>4-1/ PROCÉDÉ CONNEXION = SCAN (Par défaut)</p> <p>La recherche (scan) des réseaux WIFI est effectuée automatiquement, dès que la procédure est engagée (voir page 36)</p> <p>4-1 /PROCÉDÉ CONNEXION = PROV</p> <p>La recherche des réseaux WIFI et la sélection est effectuée avec un téléphone portable (voir page 37)</p>	    
-------------------------------------------------------------------------------------------------------------------------------------------------------------------------------------------------------------------------------------------------------------------------------------------------------------------------------------------------------------------------------------------------------------------------------------------------------------------------------------------------------------------------------------------------------------------------------------------------------------------------------------------------------------------------------------------------	----------------------------------------------------------------------------------------------------------------------------------------------------------------------------------------------------------------------------------------------------------------------------------------------------------------------------------------------------------------------------------------------------------------------------------------

4-1/ CONNEXION MANUELLE

Sélectionner **PROCÉDÉ CONN=SCAN**

Activer la connexion en sélectionnant **DÉMARRAGE CONN**

Une fois la procédure engagée, la recherche des réseaux WIFI présents va commencer.

Sélectionner le réseau WIFI qui vous intéresse et valider avec OK.

Entrer votre mot de passe (celui de votre réseau WIFI).

Valider avec OK pour confirmer le mot de passe.

Vous pouvez visualiser ou non les caractères en appuyant sur la touche INFO.

Sélectionner la sécurité du réseau (OPEN, WPA, WEP)

OPEN : Quand il n'y a pas de sécurité de réseau

WPA : La plus commune (sécurité du réseau)

WEP : Sécurité minimale

Confirmer avec la touche "OK", le démarrage de la connexion et attendre la réponse du réseau. Confirmer encore une fois avec la touche "OK".

La connexion sera effectuée en 90 secondes environ, et sera indiquée par le symbole  en haut à gauche de l'écran.

Si la connexion ne se fait pas sur votre écran, vous lirez « PAS DE CONNEXION »

Répéter la procédure, vérifier la présence du réseau WIFI et le mot de passe.

Méthode SCAN

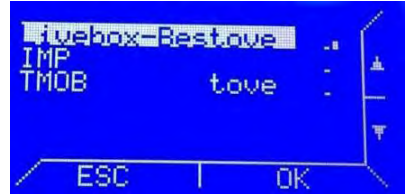
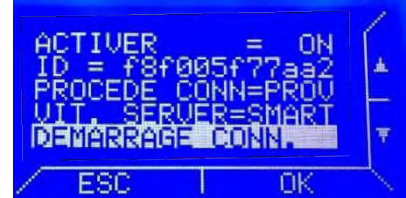
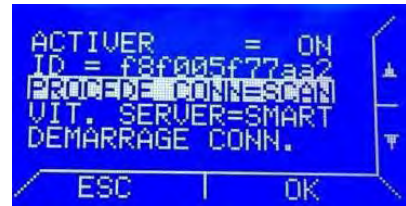

NOTE : Si à la fin de la procédure vous voyez s'afficher un message d'erreur, ceci est normal car le changement de réseau interrompt l'exécution de la procédure de connexion. Il faudra attendre au maximum 90 secondes pour se connecter au nouveau réseau.

4-2/ CONNEXION AVEC TÉLÉPHONE PORTABLE

Pour démarrer la recherche du réseau avec smartphone, sélectionner **PROCÉDÉ CONN=PROV**

Démarrer la procédure en sélectionnant DEMARRAGE CONN

Une fois la procédure démarrée vous verrez sur votre écran l'information suivante : ATTENDRE PROVISION : A ce moment, vous avez besoin de votre smartphone.

Allez dans les réglages WIFI de votre smartphone et recherchez le réseau "STOVE_WIFI".

Connectez-vous à ce réseau (la sécurité est WEP avec mot de passe 1234567890).

Une fois connecté, une page internet s'ouvre (browser) et dans la barre de recherche, écrivez l'adresse stovewifi.com

Vous aurez cette page qui s'affiche et il faudra insérer :

Network Name : Le nom précis de votre réseau (celui auquel vous voulez vous connecter)

Note : Si vous cliquez sur Refresh, dans "Detect Device", vous pourrez visualiser et sélectionner les réseaux WIFI présents.

Pass phrase : Le mot de passe de votre réseau WIFI

Device Name : Le nom du dispositif (par exemple : WINC_1500

Note : vous pouvez indiquer ce que vous voulez).

Cliquez enfin sur "Connect".

Le réseau STOVE_WIFI qui a été créé par le dispositif de l'écran WIFI va s'éteindre.

Sur le display WIFI vous verrez l'affichage **PROVISION OK. SSID : (nom réseau)**.

Sélectionner OK et attendre la connexion. **CONNEXION A SSID : (nom réseau)**.

Resélectionner OK une fois la connexion effectuée. **CONNEXION A SSID : nom réseau)**.

La connexion sera effective au bout de 90 secondes et vous verrez sur le display WIFI l'indication du symbole  en haut à gauche.

Méthode PROV

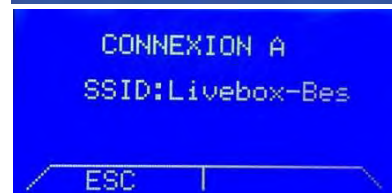

NOTE : Si à la fin de la procédure vous voyez s'afficher un message d'erreur, ceci est normal car le changement de réseau interrompt l'exécution de la procédure de connexion. Il faudra attendre au maximum 90 secondes pour se connecter au nouveau réseau.

Crédentités login pour le contrôle par l'application :



4/ Télécharger l'application MAGIC STOVE, sur GOOGLE PLAY ou APP STORE



À l'ouverture de l'application MAGIC STOVE vous devez vous enregistrer sur la page LOGIN et enregistrer le poêle.

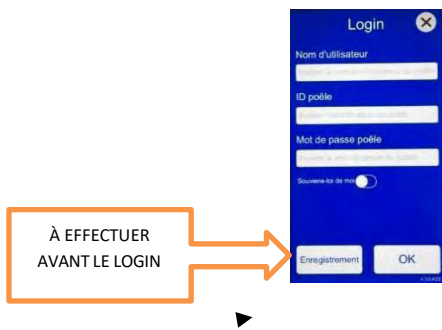

Étape 1 :

“Enregistrement du poêle”

Remplir :
Modèle de poêle

ID poêle
Il s'agit du code qui commence par f8 et se trouve dans le menu REGLER WIFI (SHIFT+MENU → REGLER WI FI → ID Exemple f8f0057ed32a).

Mot de passe
(Celui que vous voulez)

Répéter le mot de passe

Cliquer sur « ENREGISTRER »
Pour mémoriser les données.
Vous verrez afficher la confirmation de l'enregistrement effectué.



Étape 2 :

“LOGIN”

Renseigner les éléments suivants:

Nom d'utilisateur
Au choix de l'utilisateur

ID poêle
il s'agit du code qui commence par f8 et se trouve dans le menu REGLER WIFI (SHIFT+MENU → REGLER WI FI → ID Exemple f8f0057ed32a).

Mot de passe du poêle
(Le même mot de passe utilisé dans l'étape 1)

Cliquer sur le bouton « se souvenir de moi »
Pour mémoriser les informations.

Cliquer sur OK pour se connecter au poêle avec l'application



Si l'enregistrement est bon, vous aurez cette fenêtre qui apparaîtra :



Icônes de notification du WIFI

En haut à gauche de l'écran WIFI vous trouverez une icône qui change selon les étapes de connexion du WIFI :

- X Absence de connexion
- ☑ Connexion OK
- 🔊 Une modification a été effectuée par le biais de l'écran WIFI (attendre environ 1 minute)
- ✓ Une modification a été effectuée par le biais de l'application (attendre environ 1 minute).

Notes :

SERVEUR RATE

Cette fonction va déterminer la fréquence de communication avec le serveur. C'est utile afin de limiter le flux internet. Il y a 4 options :

- MAX : La communication avec le serveur n'a pas de pause : ceci permet la vitesse maximale d'écriture à distance ; la consommation Internet est d'environ 2-3GB/mois ;
- SMART : une pause de 5s est effectuée entre deux communications avec le serveur : ceci permet une vitesse d'écriture à distance d'environ 30s et la consommation Internet baisse à 1GB/mois ;
- NORM : une pause de 15s est effectuée entre deux communications avec le serveur : ceci permet une vitesse d'écriture à distance d'environ 60s et la consommation Internet baisse à 0.5GB/mois ;
- MIN : une pause de 30s est effectuée entre deux communications avec le serveur : ceci permet une vitesse d'écriture à distance d'environ 120s et la consommation Internet baisse à 0.1GB/mois.

INFO WIFI :

Il s'agit du menu concernant les informations sur la connexion WIFI.

- Ligne 1 : Le BTOUCH est connecté (STATUS=1) ou pas (STATUS=0) ;
- Ligne 2 : Informe sur le SSID auquel le BTOUCH est connecté ;
- Ligne 3 : Informe sur l'adresse IP qui est attribuée par le serveur DHCP sur le réseau à BTOUCH ;
- Ligne 4 : Indique la puissance du signal wifi transposé par le Btouch.
Un signal supérieur à -40dBm est parfait (4 barres), un signal entre -55 et -40 dBm est bon (3 barres), un signal entre -70 et -55 dBm est moyen (2 barres), un signal entre -85 et -70 dBm est faible (1 barre), un signal sous -85dBm est insuffisant (pas de barres).
- Ligne 5 : Indique l'état de la communication avec le serveur. Si la communication est bonne il y aura indiqué « ping » ; si au contraire il y a des erreurs, l'anomalie est indiquée.

NOTES ET LIMITATIONS DE LA CONNEXION WIFI

Le WIFI a les limitations suivantes :

- Le serveur proxy n'est pas pris en charge ;
- Le seul WIFI pris en charge est celui qui opère à 2.4GHz (la fréquence 5GHz n'est pas prise en charge) ;
- Avec la méthode de connexion manuelle (CONN. METHOD = SCAN), la longueur maximale du mot de passe est de 40 caractères.
- Avec la méthode de connexion par le biais du smartphone (CONN. METHOD = PROV, vous pouvez vous connecter uniquement aux réseaux avec une sécurité OPEN et WPA-personal. Il n'est pas possible d'utiliser cette modalité avec les réseaux de sécurité WEP ou WPA-Entreprise ;
- Avec la méthode de connexion par le biais du smartphone (CONN. METHOD=PROV), la connexion au réseau qui est générée par le BTOUCH est possible avec un seul dispositif à la fois. Si vous souhaitez vous connecter avec un autre dispositif vous devrez répéter la procédure par le biais du START WIZARD ;
- Actuellement la connexion WPS n'est pas prévue. En général les réglages par défaut de tous les routeurs sont adaptés au WIFI du BTOUCH ; Cependant si l'utilisateur souhaite modifier ces réglages il faut prendre en considération les éléments suivants :
 - Le *MAC filtering* doit être déconnecté ou il doit permettre la connexion avec le *MAC adresse du BTOUCH*. (Cette information se trouve à la ligne ID du menu SET WIFI).
 - Vérifier que le réseau généré soit à la fréquence de 2.4GHz.
 - S'assurer que le serveur DHCP soit habilité sur la version IPv4.
 - Vérifier que le Wireless scheduling soit compatible avec l'horaire prévu d'utilisation du poêle à distance.

16. JASPER : Spécificités

COMPOSANTS JASPER

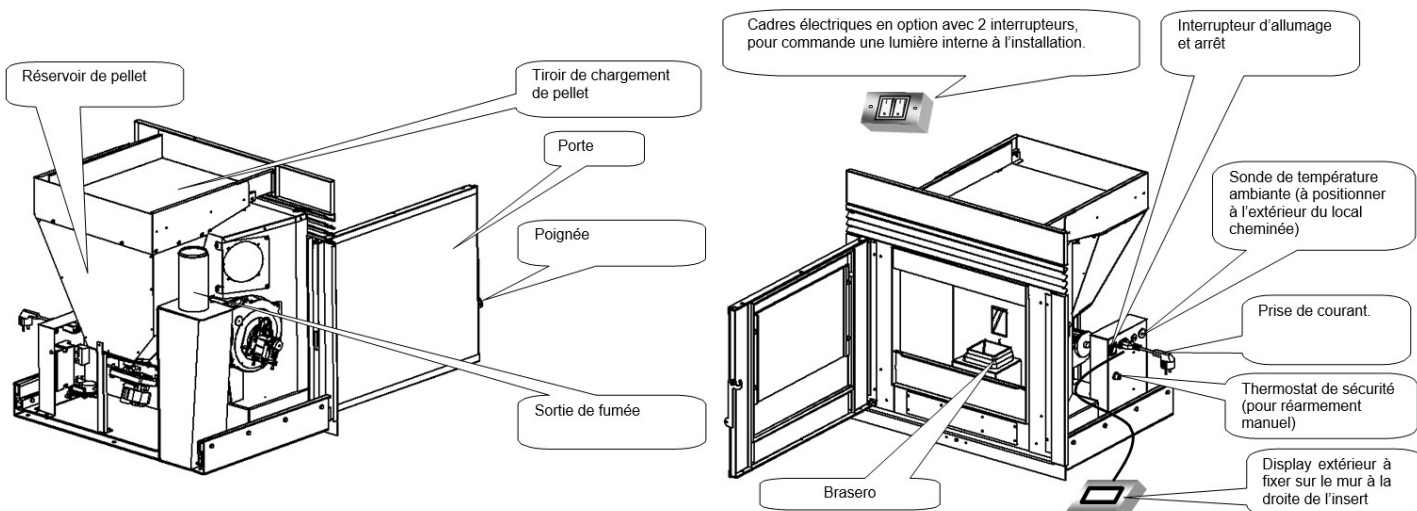

<p>Vue du haut</p> <p><i>Penser à installer une prise de courant électrique a l'intérieur ou extérieur de votre coffrage sur le côté droit de votre insert.</i></p> <p><i>Faire attention au positionnement du câble électrique pour ne pas être gêné ou gêner la maintenance.</i></p> <p><i>Installer sur le côté gauche de la structure un accès (porte latérale)</i></p> <p><i>Installer une grille de sortie d'air sur la partie haute du coffrage de minimum 250 cm² (voir photo ci-dessous)</i></p> <p><i>Installer sur le côté droit de la paroi les trous pour le display et la sonde ambiante. (La sonde doit être positionnée loin de la chaleur). Vérifier la longueur des câbles avant de percer les trous.</i></p>	
<p>Vue latérale</p> <ul style="list-style-type: none"> • S'assurer de la bonne fixation entre la base de l'insert et le fond de la cheminée avec 3 ancrages métalliques Ø 14 mm • Le fond de la cheminée doit pouvoir supporter l'insert. • Installer une lumière à l'intérieur du coffrage afin de faciliter les opérations de manutention. • Installer une grille de refolement d'air dans la partie haute du coffrage de minimum 250 cm² 	

INFORMATIONS AVANT L'INSTALLATION

- Prendre connaissance et respecter les DTU 24.1 et 24.2 ainsi que les préconisations de ce livret.
- A l'intérieur de votre cheminée entre la partie supérieure du réservoir et le plafond du coffrage, garder toujours une distance minimum de 30 cm afin de laisser circuler l'air.
- Ne pas oublier de laisser assez d'espace pour accéder aux interrupteurs.
- Avant l'installation vous référer aux DTU 24.1 et 24.2 pour l'installation d'un insert à granules.
- TESTER L'APPAREIL AVANT DE LE FIXER À LA STRUCTURE DEFINITIVE.
- LA PRISE D'AIR EST OBLIGATOIRE ET DOIT ETRE REALISÉE AU MINIMUM EN 250 cm².

Exemple d'installation

Attention installation uniquement en zone 1
(40 cm au-dessus de faîtage)

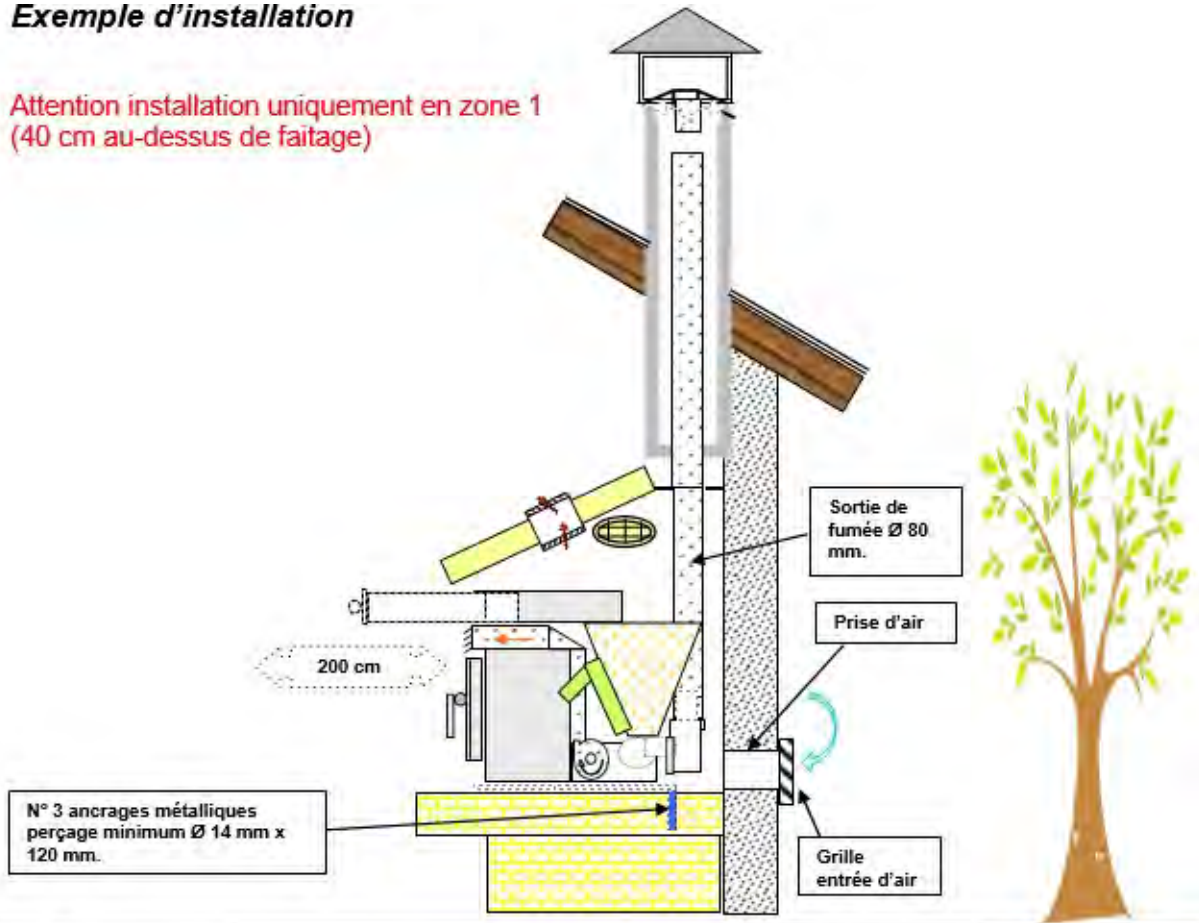

Attention : toujours débrancher l'alimentation électrique avant d'effectuer les opérations de contrôle ou de manutention.

Attention au matériel inflammable

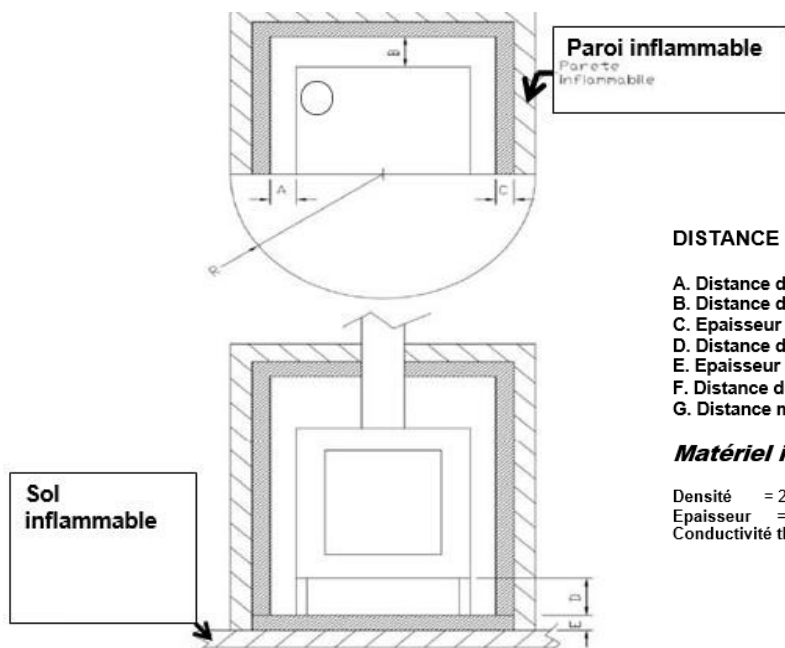

DISTANCE DE SÉCURITÉ DU MATÉRIEL INFLAMMABLE

A. Distance des parois latéralement	= 200 mm
B. Distance des parois arrière	= 200 mm
C. Epaisseur du matériel isolant latérale/arrière	= 40 mm
D. Distance du sol inflammable	= 200 mm
E. Epaisseur du matériel isolant du sol	= 40 mm
F. Distance du revêtement supérieur	= 300 mm
G. Distance minimum frontal	= 1000 mm

Matériel isolant conseillé

Densité = 245 Kg / m³
 Epaisseur = 40 mm
 Conductivité thermique à la t° moyenne de 200°C = 0.07 W /mK

1.
Repérer la distance entre la base et le corps de l'insert.

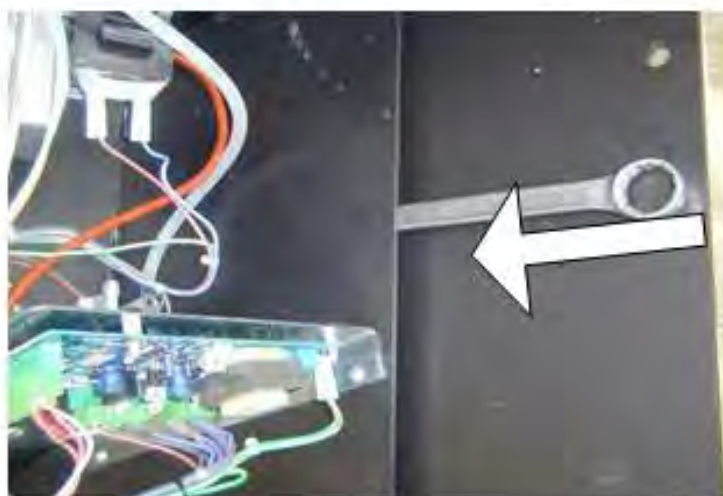

2.
Dévisser légèrement la vis 1 et dévisser complètement les vis 2, 3 et 4.

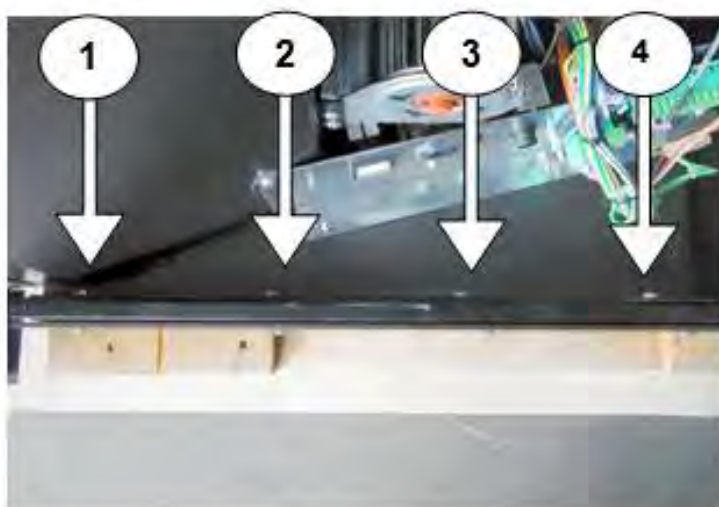

3.
Dévisser légèrement la vis 5 et dévisser complètement les vis 6, 7 et 8.

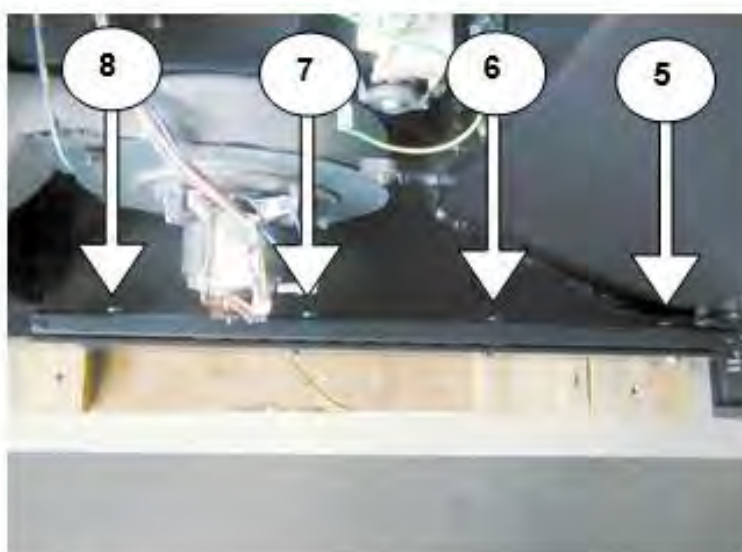

4.
Extraire complètement le tiroir.
Soulever la partie extérieure et tirer
de manière à la détacher du corps
de l'insert



5.
Retirer le cadre de droite et de
gauche.



6.
Dévisser complètement la vis qui
bloque de la base de l'insert



7.
Installer la base de l'insert là ou vous allez réaliser votre coffrage (qui doit être exécuté dans le respect des normes des DTU 24.1 et 24.2)

Percer 3 trous pour les enclaves métalliques de \varnothing 14mm en suivant les explications précédentes.

Installer la fumisterie à la sortie de fumée en \varnothing 80 mm



8.
Après avoir percé les 3 trous pour les enclaves, et connecté la sortie de fumée vous pouvez fixer la base de l'insert sur le fond de votre cheminée avec 3 vis \varnothing 8 mm ou 10 mm (images 1, 2 et 3)

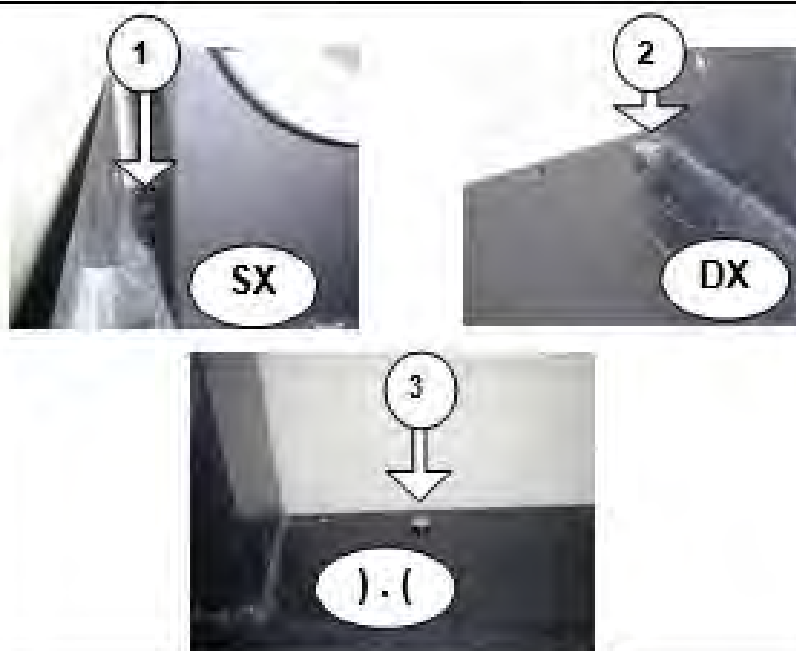

9.
Monter le corps de l'insert a cette base précédemment encrée à votre réalisation.



10.
Visser et bloquer toutes les vis sur
les rails
Retirer les soutiens frontaux et
tester la bonne stabilité de l'insert.



11.
Visser les cadres droit et gauche et
pousser l'insert dans son logement.



12.
Serrer lentement la vis de blocage
de l'insert, vérifier l'espace entre le
cadre et la paroi de la cheminée.



CANALISATION

Le modèle est équipé d'une sortie d'air chaud pour la canalisation. Le tube de canalisation doit être de type souple isolé ; le diamètre interne doit être de minimum 80mm.

En sortie d'usine la canalisation est activée.

Caractéristiques :

- Diamètre de sortie de canalisation : 80mm
- Longueur maximale du tube de canalisation : 6 m
- La canalisation peut être commandée par le display et l'application Wifi.
- Vous pouvez choisir une température indépendante et une puissance de fonctionnement.
- Vous pouvez arrêter la canalisation en sélectionnant la puissance "0".

CONNEXION ÉLECTRIQUE

L'insert est fourni d'un câble d'alimentation électrique qui, après avoir été connecté à l'appareil, doit être connecté à une prise 230V -50Hz dotée d'une mise à la terre.

La tension électrique de l'insert est de 230V - 50Hz.

La prise d'alimentation électrique doit être contrôlée par un interrupteur accessible, à l'extérieur du coffrage où est positionné l'insert.

Il est recommandé d'équiper le coffrage d'un système d'illumination contrôlé par un interrupteur indépendant extérieur.

Les câbles électriques doivent être positionnés loin des sources de chaleur et des rails de l'insert afin de ne pas les endommager.

NE PAS UTILISER DE CABLES NON ADAPTÉS.

CHARGEMENT DU PELLETT DANS LE RESERVOIR

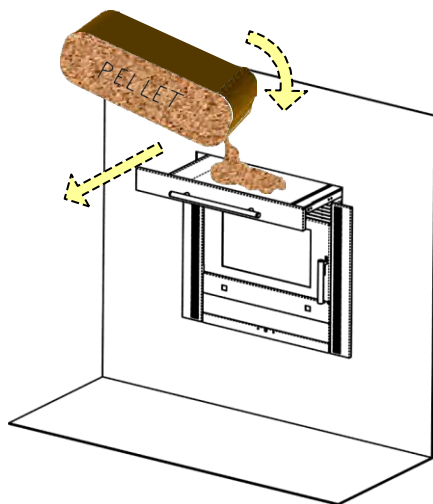

OUVRIER LE TIROIR A PELLETT
CHARGER LE PELLETT
POUSSER A L'AIDE DU RACLEUR
REFERMER LE TIROIR

**NE JAMAIS LAISSER OUVERT LE TIROIR DE L'INSERT
DURANT LE FONCTIONNEMENT**

SPÉCIFICITÉS DE LA CANALISATION

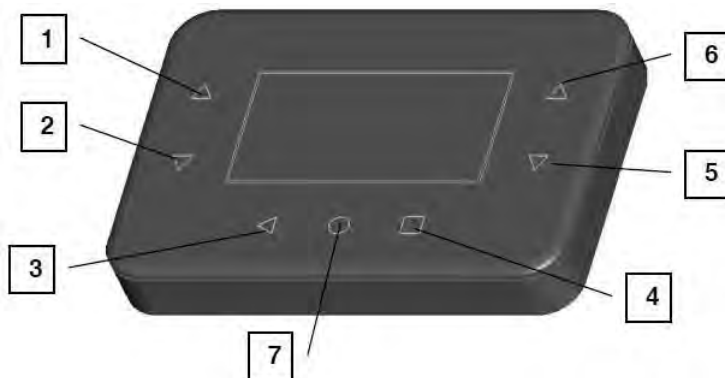

Fig. 24



**M
E
N
U**

Avec la touche 5 et 4 en même temps on accède au Menu principal.

EXC **Uniquement pour le JASPER** en appuyant sur la touche 3 + 4 (en même temps) on visualise le MENU de canalisation avec la possibilité de sélectionner la t° de fonctionnement et la puissance

FIG. 25



**I
N
F
O**

La touche 1, appuyée en même temps que 4 (SHIFT) permet de visualiser le menu d'information techniques.

Uniquement pour le JASPER
En appuyant sur NEXT vous lirez les informations techniques suivantes.



SCHEMA DE CONNEXION DE LA CARTE ÉLECTRONIQUE

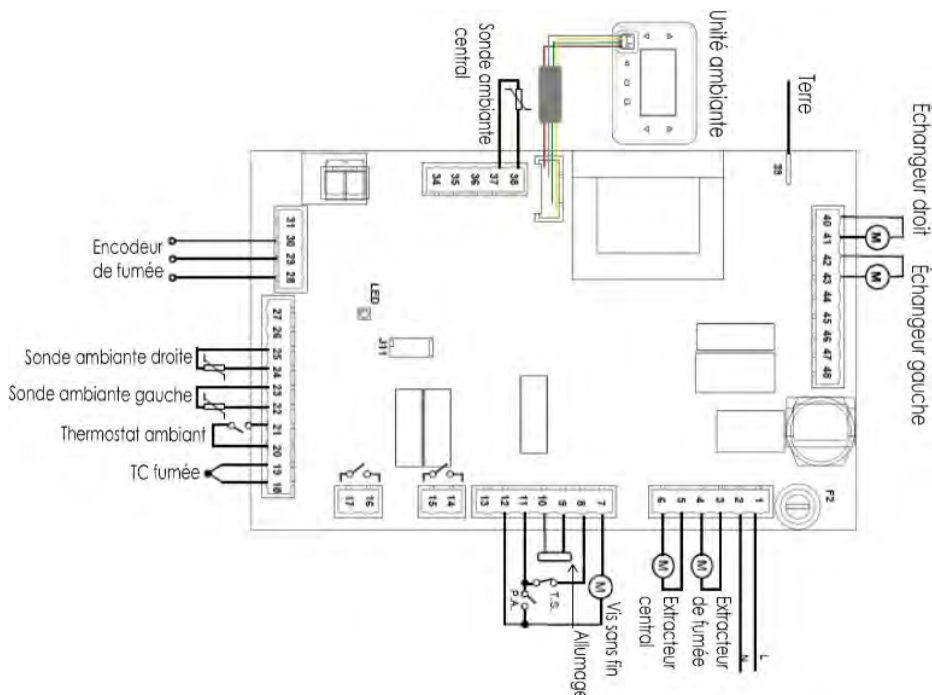

ATTENTION : TOUJOURS SE RÉFÉRER AUX DTU

1. Vérifier le conduit existant :

- Étanchéité ?
- Vacuité ?
- Écart au feu du conduit ?

2. En cas de combles :

Vérifier au grenier que les distances de sécurité entre le conduit de fumée et les matériaux combustibles soient respectées.

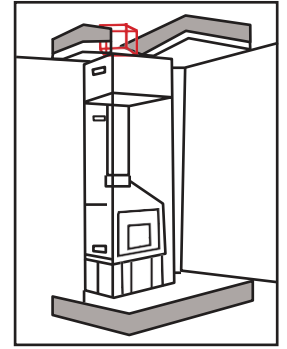
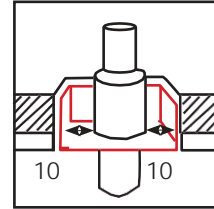

3. S'assurer qu'au sol, le poids du matériel soit supporté par le plancher.

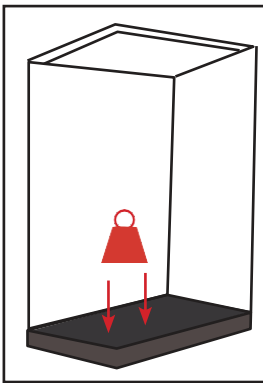

4. Préparation du mur :

Avant de commencer à isoler le mur d'adossement, on retire tout habillage jusqu'au plafond (papier peint, ...). Puis on recouvre le mur d'un isolant incombustible résistant au feu avec de la colle isolante thermique haute température et adhésif alu résistant haute température.

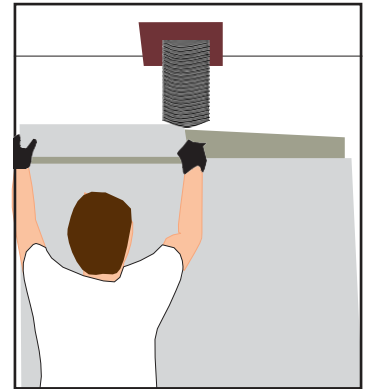
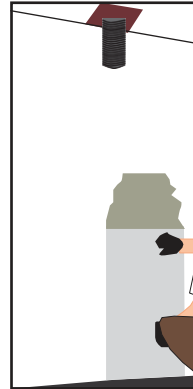

5. Ne pas oublier :

On laisse une bande de 30 cm sous plafond pour faciliter la création du plafond de décompression.

6.

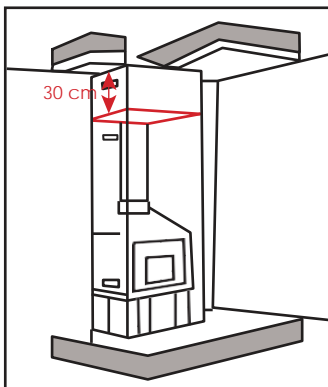

7. Placer son insert

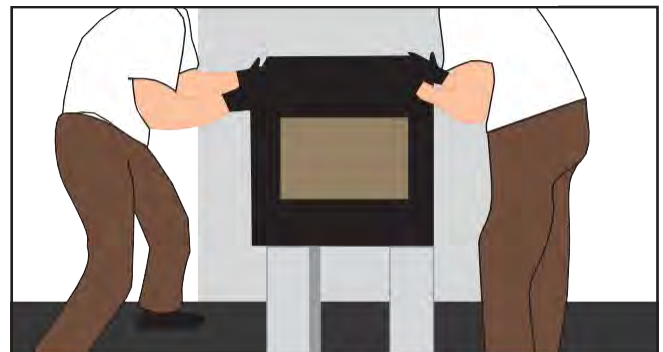

8. Installer son tubage

Tubage de diamètre 80 pour le modèle Jasper ; en 100 pour les autres inserts, au démarrage le tubage est idéalement rigide Jusqu'à l'entrée du conduit. Selon la hauteur à tuber, vous pouvez passer en diamètre 100/150. **Pas de tubage flexible en sortie de fumée et jusqu'à l'entrée du conduit.**

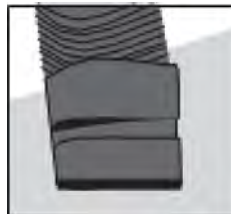

Entrée d'air :
Pensez à réaliser une entrée d'air
au plus près de l'appareil de
section (minimum 10*10.)

9. Création et isolation de la structure

Réaliser l'ossature métallique : tout l'intérieur de la hotte doit être doublé de laine de roche et à 30 cm du plafond créer un faux plafond de cloisonnement en laine de roche.

ATTENTION : TOUJOURS SE RÉFÉRER AUX DTU



10. Réaliser l'encadrement

Pensez à laisser une lame d'air de 5 mm entre l'insert et la structure.



11. Découper les ouvertures pour installer les grilles

Une petite de chaque côté du plafond de décompression
Une de chaque côté pour la diffusion de l'air chaud en partie haute
Une de chaque côté en partie basse pour l'aération
Installer des grilles et terminer l'habillage

ATTENTION : TOUJOURS SE RÉFÉRER AUX DTU

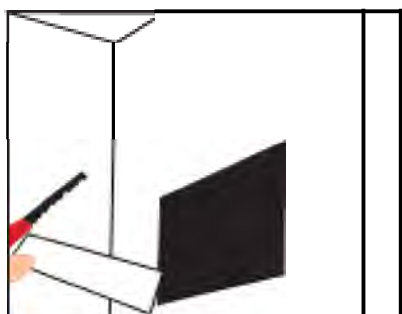
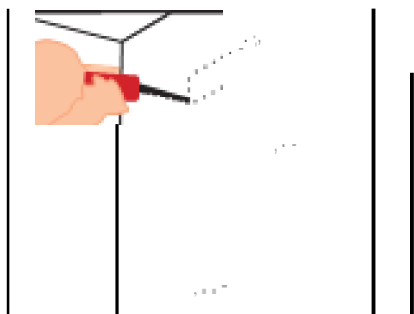

17. BARRY : Spécificités - BTouch WIFI

CARACTERISTIQUES DES CANALISATIONS

Le model BARRY est équipé de 2 sorties de canalisation. La canalisation d'air chaud doit être effectuée avec un tube souple isolé en diamètre 80.

CANALISATIONS

En sortie d'usine les canalisations sont actives.

Caractéristiques :

- Diamètre de sortie de canalisation : 80mm
- Longueur maximale du tube de canalisation : 6 m
- La canalisation peut être commandée par le display et l'application Wifi.
- Vous pouvez choisir une température indépendante et une puissance de fonctionnement.
- Vous pouvez arrêter la canalisation en sélectionnant la puissance "0"

CONNEXION ELECTRIQUE

L'insert est fourni d'un câble d'alimentation électrique qui, après avoir été connecté à l'appareil, doit être connecté à une prise 230V – 50Hz dotée d'une mise à la terre. La tension électrique de l'insert est de 230V – 50Hz. La prise d'alimentation électrique doit être contrôlée par un interrupteur accessible à l'extérieur du coffrage ou est positionné l'insert. Il est recommandé d'équiper le coffrage d'un système d'illumination contrôlé par un interrupteur indépendant extérieur.

Les câbles électriques doivent être positionnés loin des sources de chaleur et des rails de l'insert qui peuvent les couper.

NE PAS UTILISER DE CABLES NON ADAPTÉS.

SPÉCIFICITÉS DE LA CANALISATION

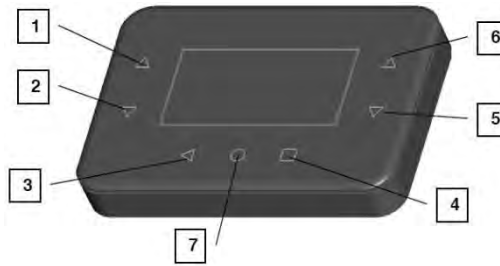

<p>M E N U</p> <p>Avec la touche 5 et 4 en même temps on accède au Menu principal.</p> <p>EXC</p> <p>Uniquement pour le BARRY en appuyant sur la touche 3 + 4 (en même temps) on visualise le MENU de canalisation avec la possibilité de sélectionner la t° de fonctionnement et la puissance des ventilateurs gauche et droite.</p>	<p>Fig. 24</p>
-----------------------------------------------------------------------------------------------------------------------------------------------------------------------------------------------------------------------------------------------------------------------------------------------------------------------------------------------------	----------------

<p>I N F O</p> <p>La touche 1, appuyée en même temps que 4 (SHIFT) permet de visualiser le menu d'information techniques.</p> <p>Uniquement pour le BARRY</p> <p>En appuyant sur NEXT vous lirez les informations techniques suivantes.</p>	<p>FIG. 25</p>
----------------------------------------------------------------------------------------------------------------------------------------------------------------------------------------------------------------------------------------------------	----------------

SCHÉMA CARTE ÉLECTRONIQUE BARRY

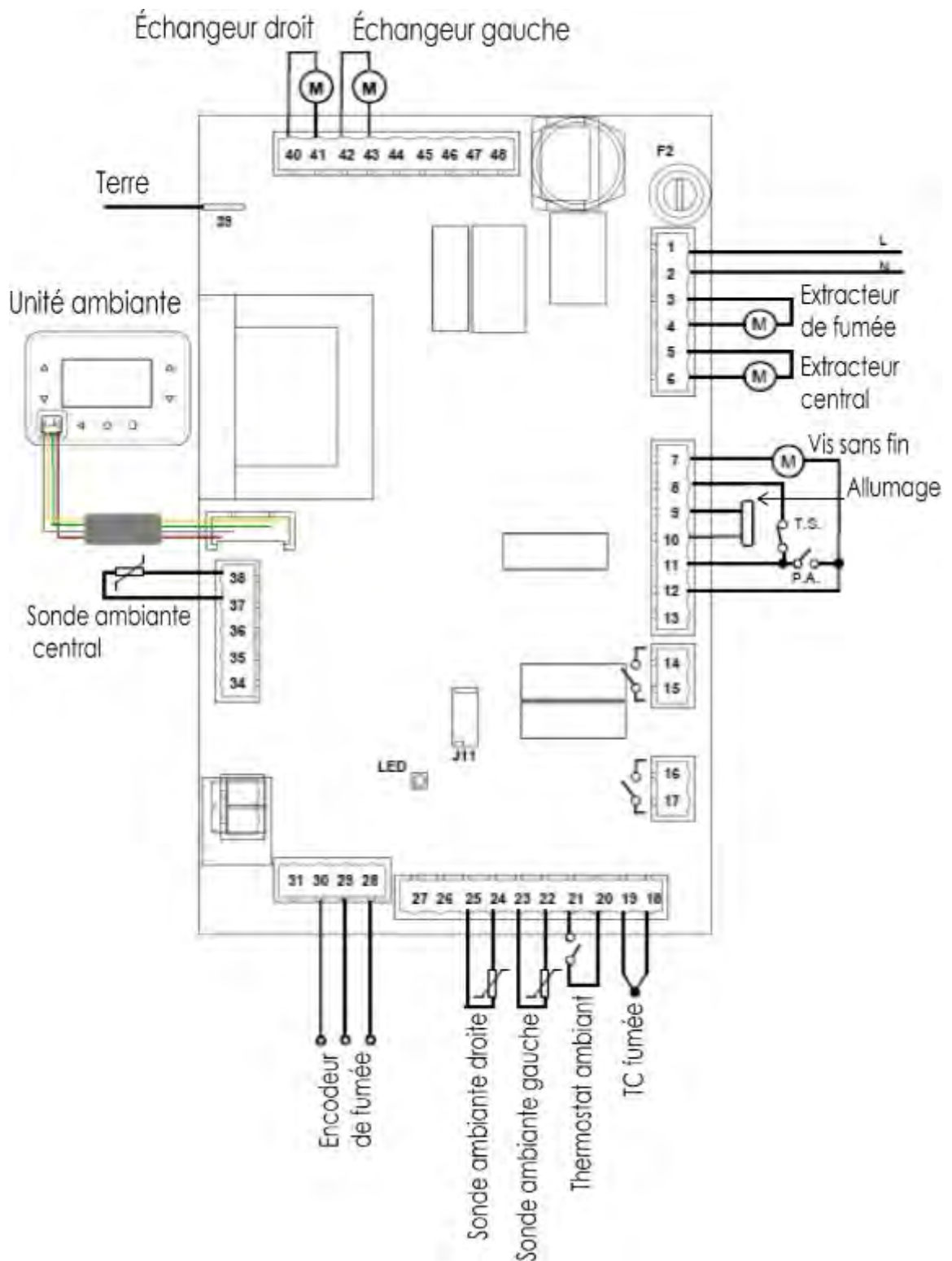

18. NETTOYAGE – ENTRETIENS

Avant toute intervention s'assurer que :

- La prise est débranchée car l'appareil de chauffage pourrait avoir été programmé pour s'allumer.
- Toutes les parties de l'appareil sont froides.
- Les cendres sont complètement froides.
- Périodiquement examiner le raccord en T sur le conduit de fumées, situé à la sortie, en enlevant le bouchon hermétique. Décharger éventuellement la cendre présente et remplacer le bouchon avec le joint.
- Attention, une fois par an faire nettoyer et contrôler l'appareil de chauffage par un technicien ainsi que les prises d'aération et les conduits de fumées.

NETTOYAGE QUOTIDIEN

- Attention, utiliser un aspirateur avec un contenant séparateur de cendres approprié placé en amont de l'aspirateur.
- Ouvrir la porte.
- Aspirer les résidus présents dans le foyer et sur le plan (Fig 1).
- Enlever le brasero et le tiroir à cendres et s'assurer que les trous ne sont pas obstrués (Fig 2, 3 et 4)
- Aspirer soigneusement la zone d'appui du brasero et toute la chambre de combustion (Fig 5)
- Vider le tiroir à cendres.
- Remettre le brasero en place en s'assurant qu'il est positionné hermétiquement dans son compartiment et que le tube de la bougie d'allumage coïncide avec le trou.
- Nettoyer la vitre de la porte avec un chiffon humide ou des nettoyeurs vitre spécifiques (Fig.6).

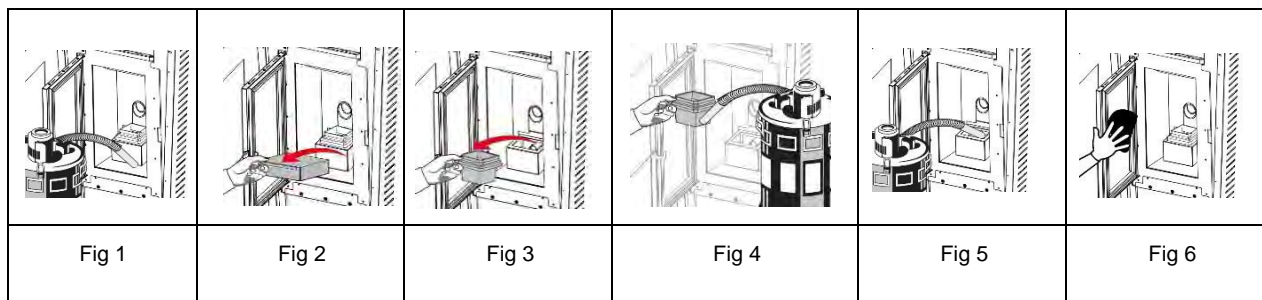

- En fin de saison de chauffe, Il est nécessaire de faire appel à votre installateur pour l'entretien annuel des opérations suivantes :
 - Nettoyage de l'échangeur.
 - Nettoyage complet et examen de tous les composants de l'appareil.
 - Ramonage du conduit de cheminée.
- Le règlement sanitaire départemental impose deux ramonages annuels (dont un pendant la saison de chauffe).
- Le professionnel devra remettre un certificat de ramonage à l'utilisateur.
- Vider le réservoir de tous granulés pour éviter une prise d'humidité qui pourrait au prochain allumage, provoquer le blocage du système d'alimentation en combustible.
- Aspirer les résidus de granulés et la sciure dans le fond du réservoir.
- ATTENTION : Toutes les opérations d'entretien et de nettoyage se font OBLIGATOIREMENT avec l'appareil hors tension et complètement froid.

Attention : après 2000 heures de fonctionnement, vous devez faire effectuer un entretien par un professionnel, pour le maintien de la garantie)

Notre partenaire **SPS** est à votre disposition pour l'installation, mise en service, entretiens, pièces détachées...

















19. ERREURS, SIGNALISATIONS, INDICATIONS ET ICONES

Alarme	Description	Solutions
ERR 01	Le pressostat a relevé une dépression inférieure au seuil. Cette situation est possible si la porte n'est pas fermée hermétiquement et si le tirage de la cheminée n'est pas régulier pour cause d'engorgement ou même en cas de conditions atmosphériques particulières.	- Vérifier l'état de fermeture de la porte. - Vérifier que rien ne bouche le conduit des fumées. - Vider le « T ». - Essayer de rallumer le poêle. Si l'erreur se reproduit contacter un centre d'assistance.
ERR 02	Le thermostat général a détecté une anomalie de température limitée.	- Attendre le refroidissement et vérifier la propreté du poêle. - Dévisser le capuchon noir du thermostat de sécurité et appuyer sur le bouton pour réarmer. Si l'erreur se reproduit contacter un centre d'assistance.
ERR 03	Cette alarme s'affiche après un non-allumage. Le poêle lance automatiquement la procédure d'extinction. Les granulés dans le réservoir pourraient être épuisés.	- Enlever les granulés du brasero. - Aspirer le brasero, le cendrier et le foyer. - Effectuer une nouvelle tentative d'allumage. En cas d'échec répété contacter le centre d'assistance.
ERR 04	Cette erreur s'affiche si durant le fonctionnement le poêle s'arrête et la température des fumées descend sous le seuil paramétré. Les granulés dans le réservoir pourraient être épuisés.	- Vérifier s'il y a des granulés dans le réservoir. - Aspirer le brasero et essayer un nouvel allumage. Si l'erreur persiste, contacter un centre d'assistance.
ERR 05 ERR 50 ERR 60	Cette erreur se produit lorsque la tension électrique est interrompue pendant le fonctionnement du poêle. Lorsque la tension électrique sera rétablie l'aspiration des fumées et la ventilation fonctionneront au maximum. Après le refroidissement, la phase d'allumage démarre et le cycle de démarrage repart normalement. Si pendant la période d'interruption de la tension électrique la cheminée ne fonctionne pas correctement, le poêle pourrait dégager de la fumée.	Rétablir la tension électrique dès que possible.
ERR 06	Anomalie au niveau de la sonde des fumées. Le poêle lance la procédure d'extinction.	Contacteur un centre d'assistance.
ERR 07	Anomalie au niveau de la sonde ambiante. Le poêle lance la procédure d'extinction.	- Vérifier dans le menu option si PROBE=INTERNAL - Contacter un centre d'assistance si l'erreur persiste.
ERR 08	La température des fumées dépasse la valeur limite. Le poêle lance la procédure d'extinction.	Contacteur un centre d'assistance.
ERR 09	Erreur de communication	Contacteur un centre d'assistance.
ERR 10	Erreur de fonctionnement du logiciel sur la carte électronique.	Contacteur un centre d'assistance.
ERR 11	Erreur de vitesse d'aspiration des fumées.	Contacteur un centre d'assistance.
ERR 91	<i>Time out serveur</i> Cette erreur apparait quand le serveur a mis trop de temps à répondre ; La communication avec l'écran WIFI est trop lente ou impossible.	Vérifier votre connexion au réseau internet
ERR 92	Serveur injoignable La communication avec l'écran WIFI est impossible.	Vérifier votre connexion au réseau internet
ERR 93	Erreur module WIFI Cette erreur apparait si le module wifi ne communique pas ou si la version du module n'est pas adaptée.	Le wifi ne peut pas fonctionner. Effectuer un RESET de L'ECRAN WIFI BTOUCH; si l'erreur se répète contacter un centre d'assistance
ERR 94	Connexion à internet échouée. La cause de cette erreur est le point d'accès à internet qui n'est pas connecté.	En général cette erreur se résout toute seule. Vérifier que la position de l'écran WIFI BTOUCH permette de capter le signal wifi.
ERR 95	Erreur de communication du serveur L'écran WIFI BTOUCH est connecté à Internet, mais la procédure de communication au serveur a été interrompue.	En général cette erreur se résout toute seule. Vérifier que la position de l'écran WIFI BTOUCH permette de capter le signal wifi.
ERR 96	Erreur de connexion au point d'accès wifi. L'écran WIFI BTOUCH n'a pas réussi à se connecter au point d'accès.	En général cette erreur se résout toute seule. Vérifier que la position de l'écran WIFI BTOUCH permette de capter le signal wifi.
ERR 97	Erreur interne du panneau WIFI Btouch.	Contacteur un centre d'assistance

ERR 98	Erreur d'initialisation du module Wifi.	Cette erreur affecte le bon fonctionnement du wifi. Effectuer un reset de l'écran WIFIBTOUCH; si l'erreur persiste contacter un centre d'assistance.
---------------	-----------------------------------------	---------------------------------------------------------------------------------------------------------------------------------------------------------

Notes : À chaque fois que le poêle signale une erreur l'écran affiche, ERR.... et la touche 7 devient rouge.
 Consulter le tableau d'erreurs/solutions suivant. Pour interrompre l'erreur appuyer sur la touche 7 pendant 3-5 sec.

Icônes	Description
PRE-PURGE 	Pré-ventilation
IGNITION 	Mise en marche / Chargement du pellet
WARM-UP 	Stabilisation de la flamme
FLAME ON 	Flamme stable
ECON 	Fonctionnement Éco (puissance au minimum)
TEMP. OK	Température ambiante atteinte
NO TIMER	Mode AUTO activé sans programme
TIMER 	Mode AUTO activé avec programme
COOLING 	Arrêt (refroidissement)
FLAME ON 	Phase de nettoyage du brasier
	Surchauffe
SERVICE 	Demande d'entretien
	Attendre refroidissement
	Pour les poêles avec le Wifi : Absence de connexion
	Pour les poêles avec le Wifi : Connexion OK
	Pour les poêles avec le Wifi : Une modification a été effectuée par le biais de l'écran WIFI (attendre environ 1 minute)
	Pour les poêles avec le Wifi : Une modification a été effectuée par le biais de l'application (attendre environ 1 minute)

20. SCHÉMA DE BRANCHEMENT DE LA CARTE

Broche	Type	Sigle	Connexion / Composant
J6	Line	ALIMENT. F. N.	Alimentation carte 230 V.
J1	Gnd	TERRA	Connexion terre
J5	out 230	ACC	Bougie d'allumage
J5	out 230	M. COCLEA	Moteur vis sans fin
J6	out 230	M. FUMI	Moteur fumées
J6	out 230	M. SCAMB.	VENTILATEUR ECHANGEUR
J5	(I)	P.A.	Pressostat
J5	(I)	T.S.	Thermostat de sécurité réservoir
J4	I	TC1	Sonde des fumées
J2	I	ENCODER	Encoder ventilateur des fumées
J9	I/O	DISPLAY	Écran
J4	I	THERM.	Thermostat d'ambiance (sur demande)
		FUSIBILE	Fusible de 3.15 Amp.

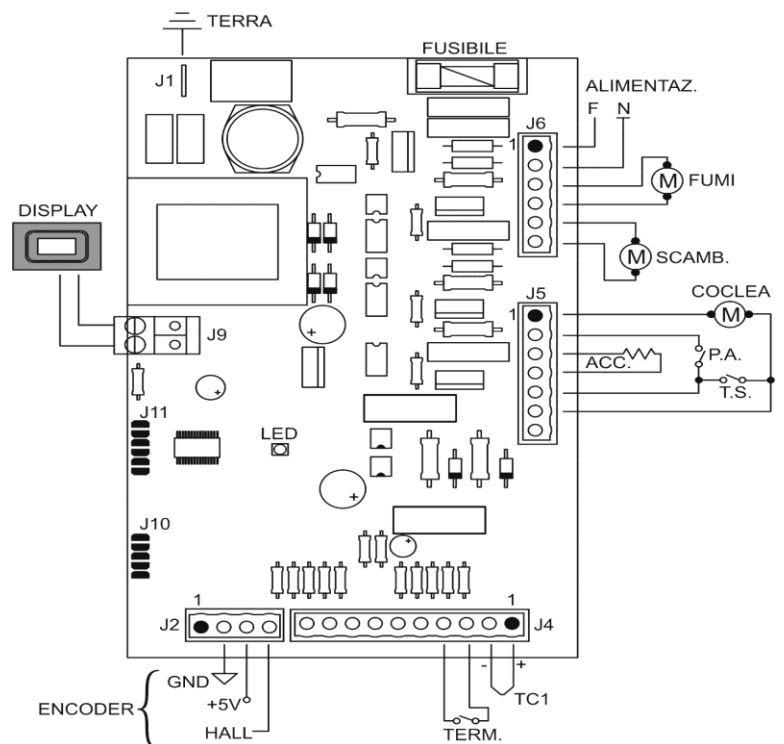

21. SCHEMA DE BRANCHEMENT DE LA CARTE DES POÊLES WIFI

Pin	Tipo	Pin	Connexion / Composant
J1	Stelvio	1	Connexion à la terre fonctionnelle
J1	Stelvio	2	Connexion neutre
J1	Stelvio	3	Connexion de la ligne
J4	Lumberg	4	Allumeur neutre (RESISTENZA)
J4	Lumberg	5	Phase, non filtrée, allumeur (RESISTENZA)
J7	Lumberg	6	Phase filtrée
J7	Lumberg	6-13	TS (thermostat de sécurité)
J7	Lumberg	7	Filtre neutre, COCLEA
J7	Lumberg	8	Phase filtrée, COCLEA
J7	Lumberg	9	Filtré neutre, SCAMBIATORE
J7	Lumberg	10	Filtré neutre VENTILATORE FUMI
J7	Lumberg	11-12	APS (interrupteur de pression d'air)
J3	Lumberg	33-37	Communication avec Btouch
J9	Lumberg	25-26	Room temp (sonde NTC)
J8	Lumberg	23-24	Thermocouple de fumée (Tipo J)
J5	Lumberg	18	GND
J5	Lumberg	17	+5V
J5	Lumberg	16	(HALL SENSORE FAN)
J13	Faston		Connexion fonctionnelle à la terre

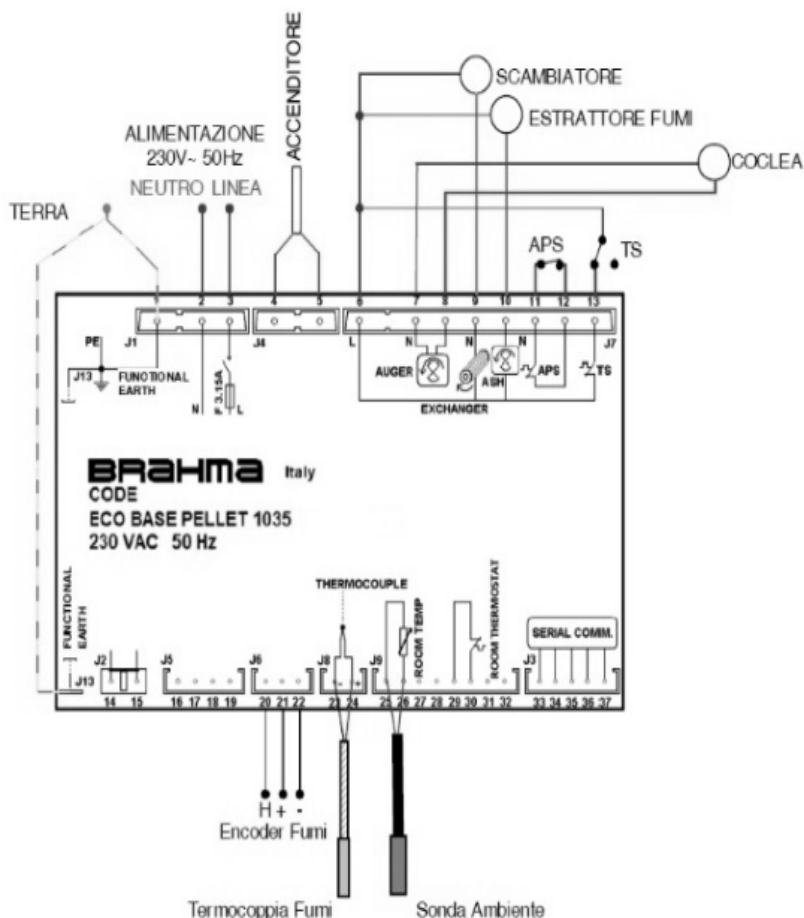

22. CONDITIONS DE GARANTIE (Extrait)

Les dispositions du présent Bon de garantie ne sont pas exclusives du bénéfice, au profit de l'acheteur, de la garantie légale pour défauts et vices cachés, qui s'applique en tout état de cause dans les conditions des articles 1641 et suivants du Code Civil.

Nos appareils bénéficient d'une garantie de 2 ans sur le corps de chauffe dont les conditions sont détaillées dans le certificat de garantie qui les accompagne à condition que :

- L'appareil soit installé par un professionnel.
- Le transport de l'appareil entre le magasin et votre domicile soit impérativement réalisé en position verticale. Le non-respect de cette clause annule toute garantie sur l'habillage de l'appareil.
- L'appareil soit installé sur le territoire français.
- L'appareil ait été vendu par un distributeur français agréé et installé dans les règles de l'art par un installateur professionnel.
- L'ensemble des composants soit accessible.

Nous contacter préalablement à toute intervention sous garantie.

BESTOVE ne peut être tenu pour responsable des dégâts matériels ou des accidents de personne consécutifs à une installation non conforme aux dispositions légales et réglementaires (par exemple l'absence de raccordement à une prise de terre ; mauvais tirage d'une installation ; usage anormal du matériel, notamment en cas d'utilisation industrielle ou commerciale ou emploi du matériel dans des conditions différentes de celles pour lesquelles il a été construit ; exposition à des conditions extérieures affectant l'appareil telles qu'une humidité excessive ou variation anormale de la tension électrique ; anomalie, détérioration ou accident provenant de choc, chute, négligence, défaut de surveillance ou d'entretien de l'acheteur ; modification, transformation ou intervention effectuée par un personnel ou une entreprise non agréée par BESTOVE SAS ou réalisée avec des pièces de rechange non d'origine ou non agréées par le constructeur).

Merci de prendre connaissance du texte complet de vos conditions générales de garantie qui sont fournies avec votre poêle.

23. Suivi d'interventions :

<u>Date et tampon</u>	<u>Ramonage</u>	<u>Entretien</u>	<u>SAV</u>

Ce document n'est pas contractuel. Les descriptions, photos, surfaces de chauffe, etc... sont données à titre indicatif. Nos modèles peuvent subir des modifications ou évolutions de série sans préavis.



BESTOVE

.1 :01 41 95 63 10

A: 09 70 61 23 79

□ www.bestove.fr

@ [contact@ bestove.fr](mailto:contact@bestove.fr)