

2019
2020

BEST
S
T
O
V
E

Les poêles à **granulés de bois**



Tous les avantages **BESTOVE**

LE CORPS DE CHAUFFE

En acier 3 mm, le corps de chauffe est fabriqué dans le respect des normes Européennes. La chambre de combustion est réalisée dans le but d'obtenir les meilleurs échanges thermiques et garantir les rendements élevés.

AUTONOMIE DE CHAUFFE

Les poêles à granulés BESTOVE ont tous un grand réservoir (de 12kg à 42kg, selon le modèle), pour assurer une autonomie jusqu'à 48 heures de chauffe sur certains modèles !

RENDEMENT

Le rendement du poêle à granulés de bois dépend essentiellement de la chambre de combustion et des échanges thermiques. Nous fabriquons des chambres de combustion qui garantissent des échanges thermiques optimales. Les poêles à granulés de bois Bestove atteignent sur certains modèles des rendements à 95% !

FINITIONS ARTISANALES

Tous nos poêles à granulés ont le privilège d'être finis de façon artisanale grâce à l'expérience de maîtres de la céramique italienne, du travail du marbre et de la pierre.

ÉCRAN DE CONTRÔLE

L'utilisation de l'écran de contrôle BESTOVE est instinctive. Il permet de choisir entre 5 types de combustions différentes selon les nécessités ou selon le type de granulé de bois utilisé. Le fonctionnement peut être automatique ou manuel. Dans tous les cas, le système autogère la température et place le poêle en mode économique à température atteinte. Il arrête le poêle au dépassement de la température et le rallume si celle-ci baisse et atteint un écart de 1 à 3 degrés en dessous de la température souhaitée.

RÉSERVOIR

Conçu pour stocker au minimum 12 Kg de granulés de bois, le réservoir est accessible sur le dessus et sécurisé (grille de sécurité interne).

CENDRIER

Le cendrier est intégré au poêle et sécurisé (meilleur nettoyage et pas de perte d'espace) avec une capacité supérieure à 2300 cm³.

SYSTÈME DE SÉCURITÉ

- Thermostat électromécanique.
- Pressostat (pour la vérification de la bonne dépression dans la chambre de combustion).
- Sécurités électroniques par le biais de l'écran de contrôle.

100% TESTÉS

Avant emballage, tous les poêles à granulés BESTOVE sont testés à chaud durant un cycle complet de démarrage stabilisation arrêt.

LE BRASERO

Les modèles BESTOVE (hors SMART, MOUSE et IOKO) sont équipés de creusets en fonte, pour une durée à vie !

SYSTÈME SILENCIEUX

La fonction SOFT COOL, présente dans les modèles Air de la marque Bestove (hors SMART, MOUSE et IOKO), permet l'arrêt du poêle en douceur. Ce système est gérable par l'utilisateur sans intervention du technicien, par le biais du programmeur.

QUALITÉ FIABLE HOMOLOGATION

Les appareils BESTOVE sont conformes aux normes européennes (CE). Tous les poêles à granulés BESTOVE sont certifiés selon la norme EN 14785 par les meilleurs instituts européens (TüV, IMQ, Kiwa).



ARLO - 6 Kw

SURFACE DE CHAUFFE (M ²)	60
NIVEAU DE PUISSANCE (N°)	5
PUISSANCE NOMINALE (kW)	6
ALIMENTATION (V/Hz)	230/50
PUISSANCE ÉLECTRIQUE ABSORBÉE NOMINALE (W)	299
PUISSANCE ÉLECTRIQUE ABSORBÉE DURANT LE FONCTIONNEMENT MAX. (W)	100
PUISSANCE ÉLECTRIQUE ABSORBÉE DURANT LE FONCTIONNEMENT MIN. (W)	70
DIAMÈTRE DE CONDUIT DE SORTIE DES FUMÉES (MM)	80
DIAMÈTRE DU CONDUIT D'ASPIRATION DE L'AIR (MM)	60
ÉMISSION CO À 13 % DE O ₂ (%)	0.01
ÉMISSION DE POUSSIÈRE (MG/M ³)	8
SYSTÈME ÉLECTRONIQUE	Brahma
INDICE I'	0.0

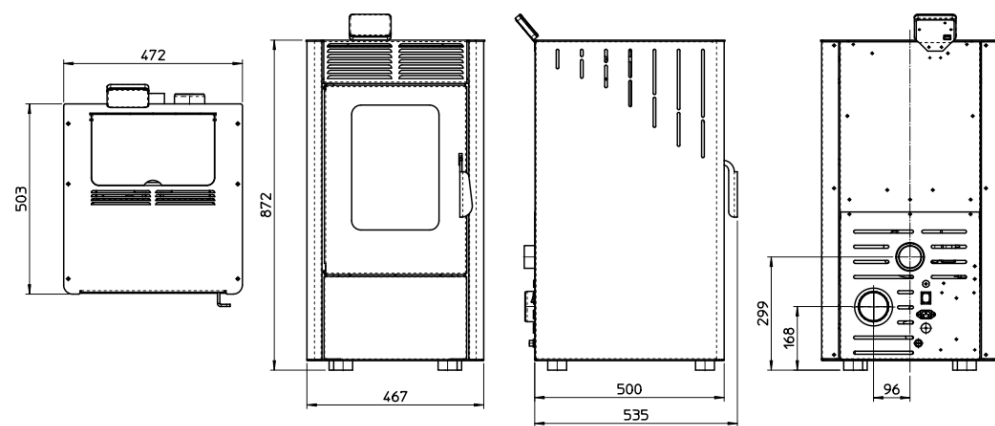

SOFT
COOL

SYSTÈME SILENCIEUX

La fonction SOFT COOL, présente sur ce poêle, permet l'arrêt du poêle en douceur. Ce système est gérable par l'utilisateur sans intervention du technicien, par le biais du programmeur.



WIFI

Idéal pour allumer, éteindre et programmer votre poêle à distance à partir de n'importe quel smartphone.



● Gris

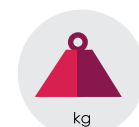

kg

80
93



%

90



kg/h

MIN 0.5
MAX 1.5



kg

16



Étanchéité



Thermostat



Télécommande

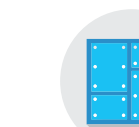

Revêtement
acier



EN 14785

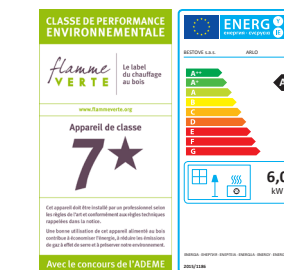



REVÊTEMENT
Porte entièrement vitrée pour un design contemporain.



SYSTÈME SILENCEUX
La fonction SOFT COOL, présente sur ce poêle, permet l'arrêt du poêle en douceur. Ce système est gérable par l'utilisateur sans intervention du technicien, par le biais du programmeur.



WIFI
Idéal pour allumer, éteindre et programmer votre poêle à distance à partir de n'importe quel smartphone.



DOLLY - 6 Kw

SURFACE DE CHAUFFE (M ²)	60
NIVEAU DE PUISSANCE (N°)	5
PUISSANCE NOMINALE (kW)	6
ALIMENTATION (V/Hz)	230/50
PUISSANCE ÉLECTRIQUE ABSORBÉE NOMINALE (W)	299
PUISSANCE ÉLECTRIQUE ABSORBÉE DURANT LE FONCTIONNEMENT MAX. (W)	100
PUISSANCE ÉLECTRIQUE ABSORBÉE DURANT LE FONCTIONNEMENT MIN. (W)	70
DIAMÈTRE DE CONDUIT DE SORTIE DES FUMÉES (MM)	80
DIAMÈTRE DU CONDUIT D'ASPIRATION DE L'AIR (MM)	60
ÉMISSION CO À 13 % DE O ₂ (%)	0.01
ÉMISSION DE POUSSIÈRE (MG/M ³)	8
SYSTÈME ÉLECTRONIQUE	Brahma
INDICE I'	0.0

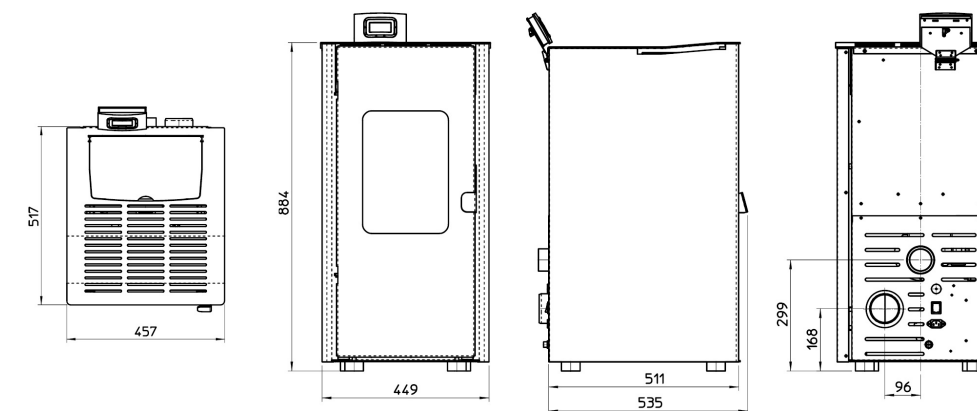

○ Blanc



80
93



90



MIN 0.5
MAX 1.5



16



Étanchéité



Thermostat



Télécommande



Revêtement
acier



EN 14785

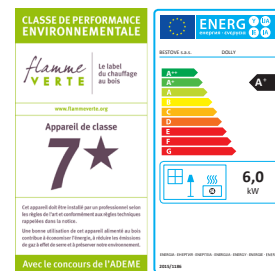

JUDY - 6.5 Kw

SURFACE DE CHAUFFE (M ²)	70
NIVEAU DE PUISSANCE (N°)	5
PUISSANCE NOMINALE (kW)	6.5
ALIMENTATION (V/Hz)	230/50
PUISSANCE ÉLECTRIQUE ABSORBÉE NOMINALE (W)	75
PUISSANCE ÉLECTRIQUE ABSORBÉE DURANT LE FONCTIONNEMENT MAX. (W)	320
PUISSANCE ÉLECTRIQUE ABSORBÉE DURANT LE FONCTIONNEMENT MIN. (W)	23
DIAMÈTRE DE CONDUIT DE SORTIE DES FUMÉES (MM)	80
DIAMÈTRE DU CONDUIT D'ASPIRATION DE L'AIR (MM)	50
ÉMISSION CO À 13 % DE O ₂ (%)	0.01
ÉMISSION DE POUSSIÈRE (MG/M ³)	5
SYSTÈME ÉLECTRONIQUE	Micronova
INDICE I'	0.0

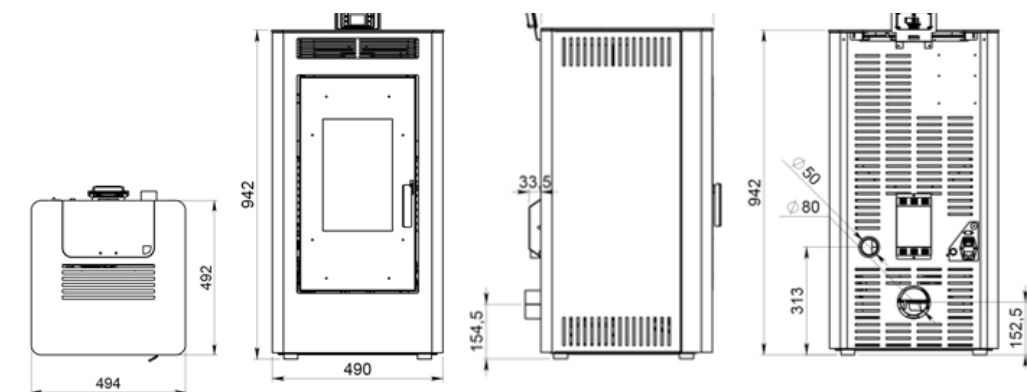

STOP VENTILO
Appareil débrayable en puissance 1,2 et 3.
Cela vous permet de faire fonctionner votre appareil en convection naturelle.



TÉLÉCOMMANDE RADIO
Toutes les fonctions de ce poêle sont désormais gérables depuis votre télécommande radio.





○ Blanc ● Noir ● Moka

OPTION WIFI



 kg
110
124

 %
92.5

 kg/h
MIN 0.6
MAX 1.5

 kg
15

 Étanchéité

 Thermostat

 CL
Ecran digital

 Revêtement acier

 CE
EN 14785

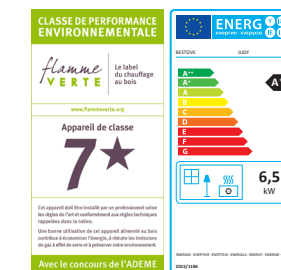



STOP VENTILO

Appareil débrayable en puissance 1,2 et 3.
Cela vous permet de faire fonctionner votre appareil en convection naturelle.



TÉLÉCOMMANDE RADIO

Toutes les fonctions de ce poêle sont désormais gérables depuis votre télécommande radio.

RIO - 8 Kw

SURFACE DE CHAUFFE (M ²)	80
NIVEAU DE PUISSANCE (N°)	5
PUISSANCE NOMINALE (kW)	8
ALIMENTATION (V/Hz)	230/50
PUISSANCE ÉLECTRIQUE ABSORBÉE NOMINALE (W)	91
PUISSANCE ÉLECTRIQUE ABSORBÉE DURANT LE FONCTIONNEMENT MAX. (W)	330
PUISSANCE ÉLECTRIQUE ABSORBÉE DURANT LE FONCTIONNEMENT MIN. (W)	27
DIAMÈTRE DE CONDUIT DE SORTIE DES FUMÉES (MM)	80
DIAMÈTRE DU CONDUIT D'ASPIRATION DE L'AIR (MM)	50
ÉMISSION CO À 13 % DE O ₂ (%)	0.02
ÉMISSION DE POUSSIÈRE (MG/M ³)	7
SYSTÈME ÉLECTRONIQUE	Micronova
INDICE I'	0.0

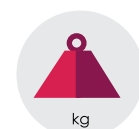

130
143

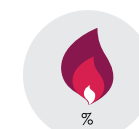

90.5



MIN 0.6
MAX 1.9



17



Étanchéité

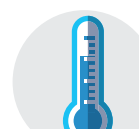

Thermostat



Télécommande



Revêtement
acier



EN 14785

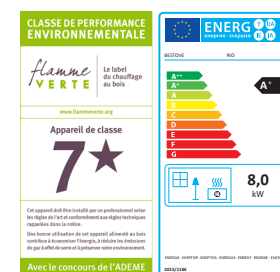

Noir



Blanc



Moka

OPTION WIFI

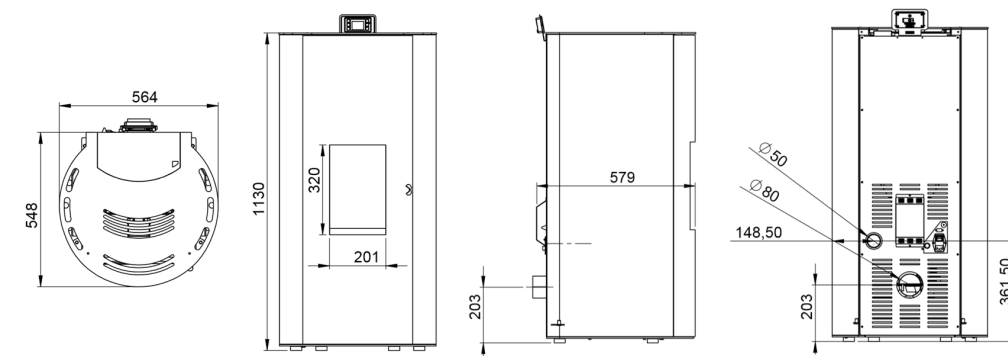

UNO - 8.14 Kw

SURFACE DE CHAUFFE (M ²)	80
NIVEAU DE PUISSANCE (N°)	5
PUISSANCE NOMINALE (kW)	8.14
ALIMENTATION (V/Hz)	230/50
PUISSANCE ÉLECTRIQUE ABSORBÉE NOMINALE (W)	299
PUISSANCE ÉLECTRIQUE ABSORBÉE DURANT LE FONCTIONNEMENT MAX. (W)	100
PUISSANCE ÉLECTRIQUE ABSORBÉE DURANT LE FONCTIONNEMENT MIN. (W)	70
DIAMÈTRE DE CONDUIT DE SORTIE DES FUMÉES (MM)	80
DIAMÈTRE DU CONDUIT D'ASPIRATION DE L'AIR (MM)	60
ÉMISSION CO À 13 % DE O ₂ (%)	0.01
ÉMISSION DE POUSSIÈRE (MG/M ³)	3
SYSTÈME ÉLECTRONIQUE	Brahma
INDICE I'	0.0

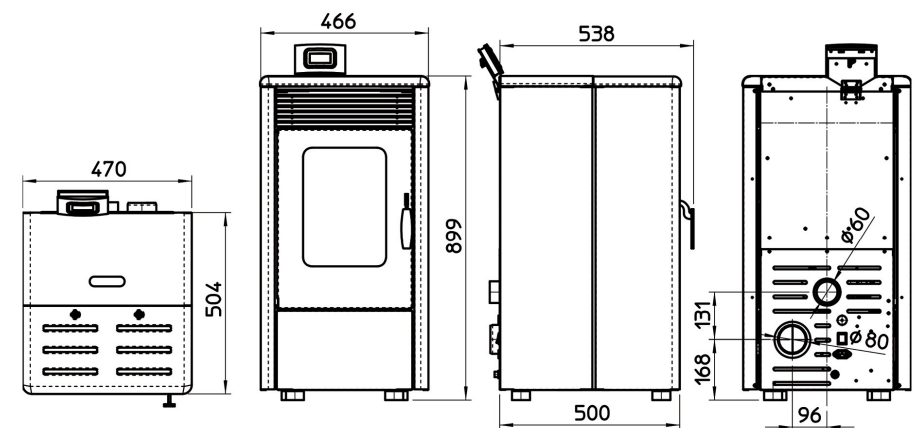

SYSTÈME SILENCIEUX

La fonction SOFT COOL, présente sur ce poêle, permet l'arrêt du poêle en douceur. Ce système est gérable par l'utilisateur sans intervention du technicien, par le biais du programmeur.

WIFI

Idéal pour allumer, éteindre et programmer votre poêle à distance à partir de n'importe quel smartphone.

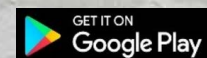

CÉRAMIQUE TRADITIONNELLE

Le dessus de ce poêle traditionnel, est fabriqué en céramique à base de terre cuite émaillée cuite à haute température.



85
98

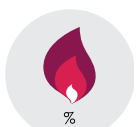

90.3



MIN 0.44
MAX 1.84



16



Étanchéité



Thermostat



Écran
digital

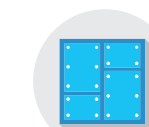

Revêtement
acier



EN 14785

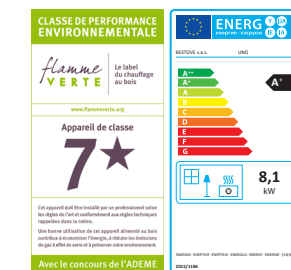



WIFI

Idéal pour allumer, éteindre et programmer votre poêle à distance à partir de n'importe quel smartphone.



SYSYÈME SILENCEUX

La fonction SOFT COOL, présente sur ce poêle, permet l'arrêt du poêle en douceur. Ce système est gérable par l'utilisateur sans intervention du technicien, par le biais du programmeur.

PORTE EN VERRE

Porte entièrement vitrée pour un design plus contemporain.



MOLLY - 8.14 Kw

SURFACE DE CHAUFFE (M ²)	80
NIVEAU DE PUISSANCE (N°)	5
PUISSANCE NOMINALE (kW)	8.14
ALIMENTATION (V/Hz)	230/50
PUISSANCE ÉLECTRIQUE ABSORBÉE NOMINALE (W)	299
PUISSANCE ÉLECTRIQUE ABSORBÉE DURANT LE FONCTIONNEMENT MAX. (W)	100
PUISSANCE ÉLECTRIQUE ABSORBÉE DURANT LE FONCTIONNEMENT MIN. (W)	70
DIAMÈTRE DE CONDUIT DE SORTIE DES FUMÉES (MM)	80
DIAMÈTRE DU CONDUIT D'ASPIRATION DE L'AIR (MM)	60
ÉMISSION CO À 13 % DE O ₂ (%)	0.01
ÉMISSION DE POUSSIÈRE (MG/M ³)	3
SYSTÈME ÉLECTRONIQUE	Brahma
INDICE I'	0.0

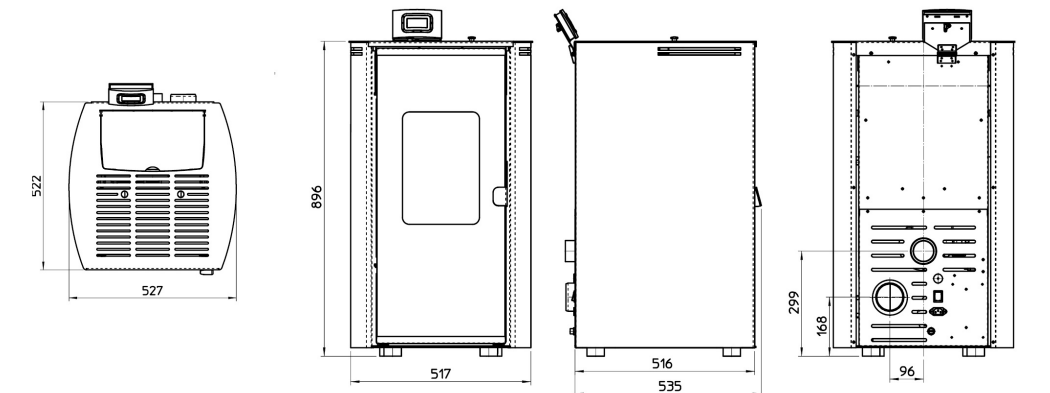

kg

85
98



%

90.3



kg/h

MIN 0.44
MAX 1.84



kg

16



Étanchéité



Thermostat



Télécommande

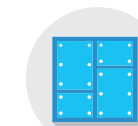

Revêtement
acier



EN 14785

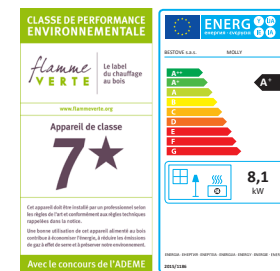

Blanc



Noir



Gris

SID - 8.5 Kw

SURFACE DE CHAUFFE (M ²)	80
NIVEAU DE PUISSANCE (N°)	5
PUISSANCE NOMINALE (kW)	8.5
ALIMENTATION (V/Hz)	230/50
PUISSANCE ÉLECTRIQUE ABSORBÉE NOMINALE (W)	327
PUISSANCE ÉLECTRIQUE ABSORBÉE DURANT LE FONCTIONNEMENT MAX. (W)	100
PUISSANCE ÉLECTRIQUE ABSORBÉE DURANT LE FONCTIONNEMENT MIN. (W)	70
DIAMÈTRE DE CONDUIT DE SORTIE DES FUMÉES (MM)	80
DIAMÈTRE DU CONDUIT D'ASPIRATION DE L'AIR (MM)	-
ÉMISSION CO À 13 % DE O ₂ (%)	0.012
ÉMISSION DE POUSSIÈRE (MG/M ³)	11
SYSTÈME ÉLECTRONIQUE	Brahma
INDICE I'	0.0



SYSTÈME SILENCIEUX

La fonction SOFT COOL, présente sur ce poêle, permet l'arrêt du poêle en douceur. Ce système est gérable par l'utilisateur sans intervention du technicien, par le biais du programmeur.



SORTIE DE FUMÉE PAR LE HAUT
La sortie de fumée peut se faire par le haut.



WIFI

Idéal pour allumer, éteindre et programmer votre poêle à distance à partir de n'importe quel smartphone.

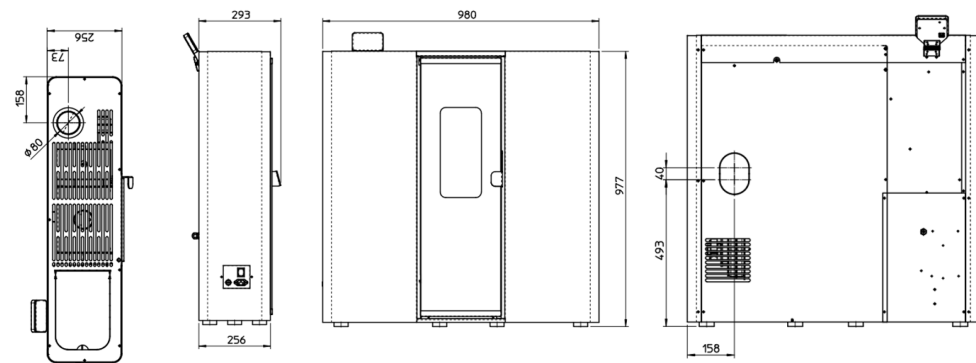
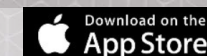
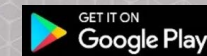

○ Blanc

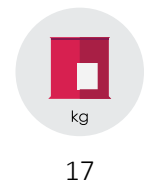
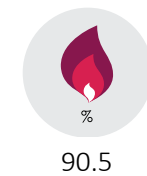
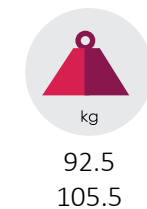

Télécommande



Thermostat



Ecran



Revêtement acier



CE
EN 14785

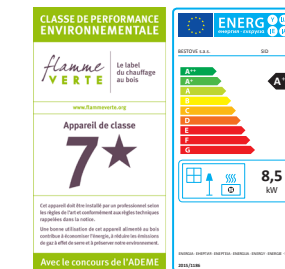



PORTE EN VERRE
Porte entièrement vitrée pour un design plus contemporain.



WIFI

Idéal pour allumer, éteindre et programmer votre poêle à distance à partir de n'importe quel smartphone.



SYSTÈME SILENCIEUX

La fonction SOFT COOL, présente sur ce poêle, permet l'arrêt du poêle en douceur. Ce système est gérable par l'utilisateur sans intervention du technicien, par le biais du programmeur.

GUS - 9 Kw

SURFACE DE CHAUFFE (M ²)	90
NIVEAU DE PUISSANCE (N°)	5
PUISSANCE NOMINALE (KW)	9
ALIMENTATION (V/Hz)	230/50
PUISSANCE ÉLECTRIQUE ABSORBÉE NOMINALE (W)	299
PUISSANCE ÉLECTRIQUE ABSORBÉE DURANT LE FONCTIONNEMENT MAX. (W)	81
PUISSANCE ÉLECTRIQUE ABSORBÉE DURANT LE FONCTIONNEMENT MIN. (W)	51
DIAMÈTRE DE CONDUIT DE SORTIE DES FUMÉES (MM)	80
DIAMÈTRE DU CONDUIT D'ASPIRATION DE L'AIR (MM)	60
ÉMISSION CO À 13 % DE O ₂ (%)	0.025
ÉMISSION DE POUSSIÈRE (MG/M ³)	15
SYSTÈME ÉLECTRONIQUE	Brahma
INDICE I'	0.0

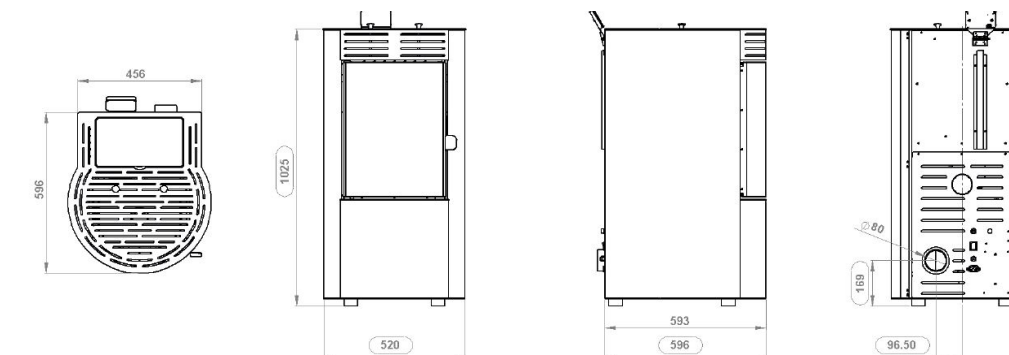

Noir

kg
97
116

%
91

kg/h
MIN 0.6
MAX 2.2

kg
16

Étanchéité

Thermostat

Télécommande

Revêtement acier

CE
EN 14785

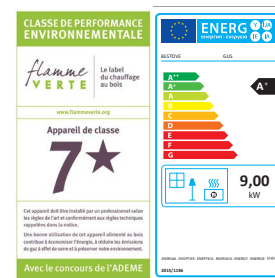

E-BRIO - 9 Kw

SURFACE DE CHAUFFE (M ²)	90
NIVEAU DE PUISSANCE (N°)	5
PUISSANCE NOMINALE (kW)	9
ALIMENTATION (V/Hz)	230/50
PUISSANCE ÉLECTRIQUE ABSORBÉE NOMINALE (W)	299
PUISSANCE ÉLECTRIQUE ABSORBÉE DURANT LE FONCTIONNEMENT MAX. (W)	81
PUISSANCE ÉLECTRIQUE ABSORBÉE DURANT LE FONCTIONNEMENT MIN. (W)	51
DIAMÈTRE DE CONDUIT DE SORTIE DES FUMÉES (MM)	80
DIAMÈTRE DU CONDUIT D'ASPIRATION DE L'AIR (MM)	60
ÉMISSION CO À 13 % DE O ₂ (%)	0.025
ÉMISSION DE POUSSIÈRE (MG/M ³)	15
SYSTÈME ÉLECTRONIQUE	Brahma
INDICE I'	0.0

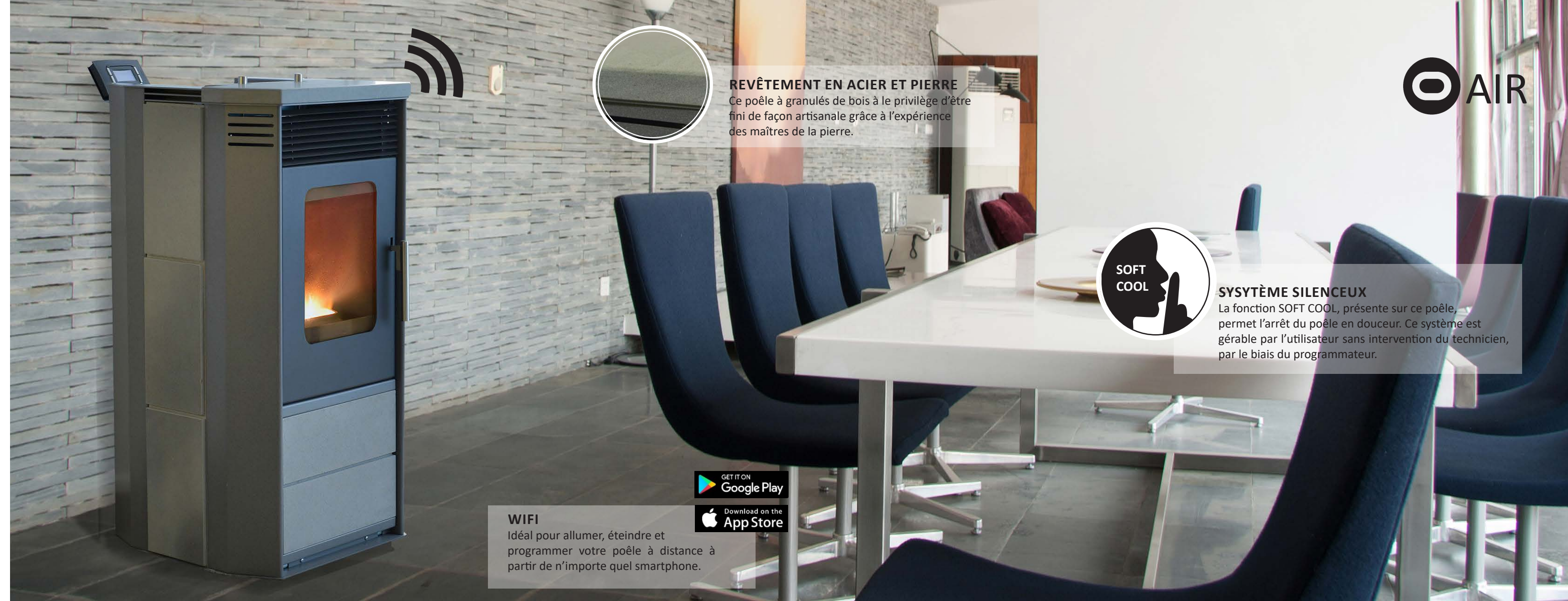
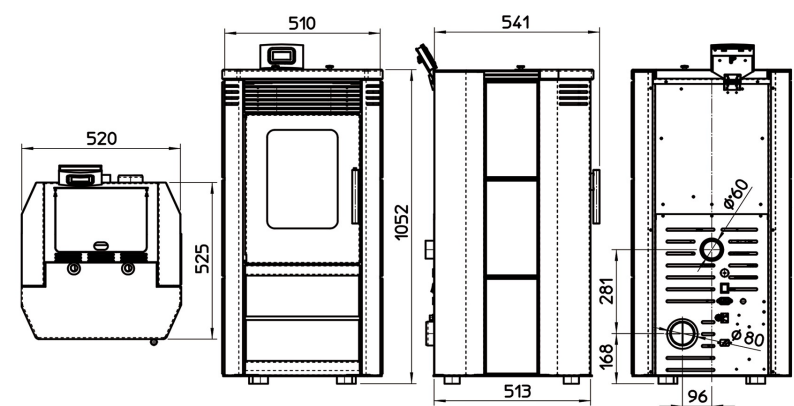

REVÊTEMENT EN ACIER ET PIERRE
Ce poêle à granulés de bois à le privilège d'être fini de façon artisanale grâce à l'expérience des maîtres de la pierre.



SYSTÈME SILENCEUX
La fonction SOFT COOL, présente sur ce poêle, permet l'arrêt du poêle en douceur. Ce système est gérable par l'utilisateur sans intervention du technicien, par le biais du programmeur.

WIFI
Idéal pour allumer, éteindre et programmer votre poêle à distance à partir de n'importe quel smartphone.

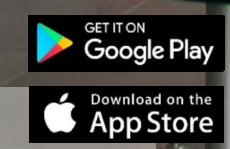

● Matière Pierre

- 130 / 143 kg
- 91 %
- MIN 0.6 / MAX 2.2 kg/h
- 16 kg
- Racleur
- Thermostat
- Ecran
- Étanchéité
- CE EN 14785

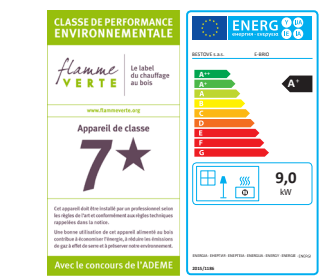



TÉLÉCOMMANDE RADIO
Toutes les fonctions de ce poêle sont désormais gérables depuis votre télécommande radio.



STOP VENTILO
Appareil débrayable en puissance 1,2 et 3. Cela vous permet de faire fonctionner votre appareil en convection naturelle.

STILL - 10 Kw

SURFACE DE CHAUFFE (M ²)	100
NIVEAU DE PUISSANCE (N°)	5
PUISSANCE NOMINALE (kW)	10
ALIMENTATION (V/Hz)	230/50
PUISSANCE ÉLECTRIQUE ABSORBÉE NOMINALE (W)	104
PUISSANCE ÉLECTRIQUE ABSORBÉE DURANT LE FONCTIONNEMENT MAX. (W)	330
PUISSANCE ÉLECTRIQUE ABSORBÉE DURANT LE FONCTIONNEMENT MIN. (W)	50
DIAMÈTRE DE CONDUIT DE SORTIE DES FUMÉES (MM)	80
DIAMÈTRE DU CONDUIT D'ASPIRATION DE L'AIR (MM)	50
ÉMISSION CO À 13 % DE O ₂ (%)	0.01
ÉMISSION DE POUSSIÈRE (MG/M ³)	7
SYSTÈME ÉLECTRONIQUE	Micronova
INDICE I'	0.0

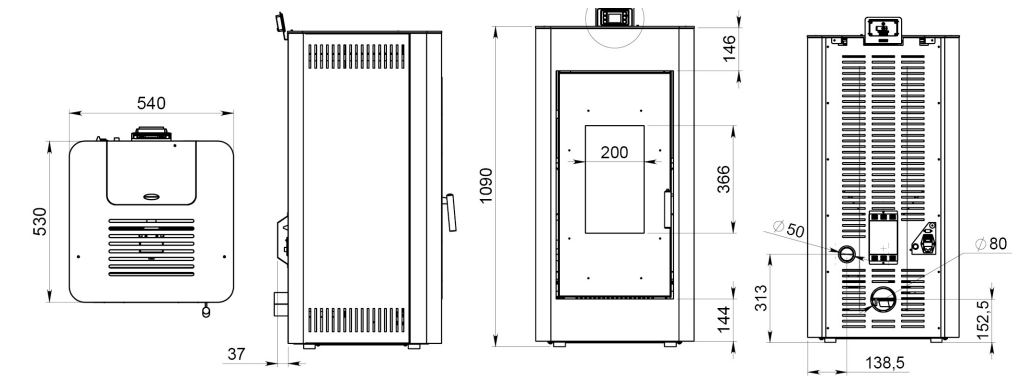

145
159



90



MIN 0.6
MAX 2.4



22



Étanchéité



Thermostat



Ecran digital



Revêtement acier



EN 14785

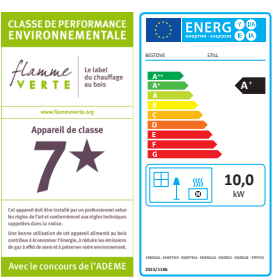

○ Blanc ● Noir ● Moka

OPTION WIFI GET IT ON Google Play Download on the App Store

K-STILL - 12 Kw

SURFACE DE CHAUFFE (M ²)	120
NIVEAU DE PUISSANCE (N°)	5
PUISSANCE NOMINALE (kW)	12
ALIMENTATION (V/Hz)	230/50
PUISSANCE ÉLECTRIQUE ABSORBÉE NOMINALE (W)	217
PUISSANCE ÉLECTRIQUE ABSORBÉE DURANT LE FONCTIONNEMENT MAX. (W)	360
PUISSANCE ÉLECTRIQUE ABSORBÉE DURANT LE FONCTIONNEMENT MIN. (W)	61
DIAMÈTRE DE CONDUIT DE SORTIE DES FUMÉES (MM)	80
DIAMÈTRE DU CONDUIT D'ASPIRATION DE L'AIR (MM)	50
ÉMISSION CO À 13 % DE O ₂ (%)	0.01
ÉMISSION DE POUSSIÈRE (MG/M ³)	8
SYSTÈME ÉLECTRONIQUE	Micronova
INDICE I'	0.0

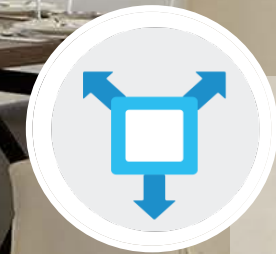
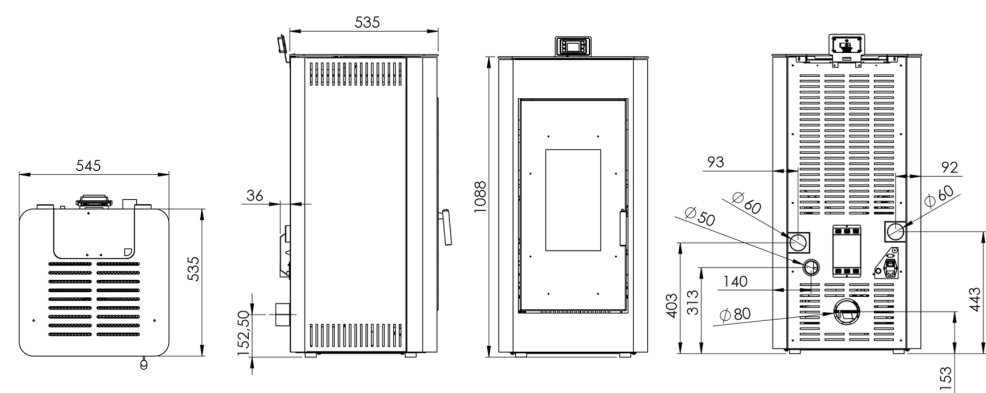

2 BOUCHES ARRIÈRES
Ce poêle à granulés de bois est équipé de 2 ventilateurs indépendants à l'arrière, prêt à être canalisés.



STOP VENTILO
Appareil débrayable en puissance 1,2 et 3. Cela vous permet de faire fonctionner votre appareil en convection naturelle.



TÉLÉCOMMANDE RADIO
Toutes les fonctions de ce poêle sont désormais gérables depuis votre télécommande radio.

- Blanc
- Noir
- Moka

OPTION WIFI

GET IT ON Google Play

Download on the App Store

kg
152
166

%
88.5

kg/h
MIN 0.7
MAX 2.9

kg
22

Pa
Étanchéité

Thermostat

CL
Ecran digital

Revêtement acier

EN 14785

CLASSE DE PERFORMANCE ENVIRONNEMENTALE

www.fanorms.org

Appareil de classe 7★

12,0 kW



BESTOVE

Notes:

Votre revendeur BESTOVE :



BESTOVE

Tél : 01 41 95 63 10

Fax : 09 70 61 23 79

contact@bestove.fr

www.bestove.fr

Ce document n'est pas contractuel. Les descriptions, illustrations, etc sont données à titre indicatif. Nos modèles peuvent subir des modifications ou améliorations de série sans préavis.